

**1** Hnitsetning  
1 : 500

ÖLL MÁL OG ADSTÆÐUR ATHUGIST Á STAÐNUM  
ADUR EN SMÍÐI HEFST.  
OHEIMILT ER AD MÆLA UPP AF TEIKNINGUM.  
ASK ARKITEKTUM SKAL TILKYNNT UM  
ÖSAMRÆMI OG VAFAAFRIDRI ER UPP KUNNA AD  
KOMÁ.

ÚTG. TEIKN. YFIRF. DAGS. SKÝRING

ASK ARKITEKTAR EHF  
GEIRSCOTTI 9  
101 REYKJAVÍK  
SMÍ 015 0300  
www.ask.is



HÖNNUÐUR ADALUPPDRATTA OG HÖNNUNARSTJÓRI

Helgi Már Halldórsson Arkitekt F.A.L. Sími 301258-7049  
helgimar@ask.is

VERKEFNI	Knatthús Hauka		
TEGLIND TEIKNINGAR	Ásvellir 1		
VERKEIKNINGAR	SMV. I A1	1 : 500	
HEITI TEIKNINGAR	HANNAÐ	HMH	
Hnitsetning	TEIKNAD	Tp	
	YFIRF	HMH	
	DAGS	09.05.2022	
VERK NÚM.	ALDEKENN - NÚMÉR TEIKNINGAR	ÚTGÁFA	
9623	20.000		

ÖLL MÁL OG ADSTÆÐUR ATHUGIST Á STAÐNUM  
ADUR EN SMÍÐI HEFST.  
ÓHEIMILT ER AD MÆLA UPP AF TEIKNINGUM.  
ASK ARKITEKTUM SKAL TILKYNNT UM  
ÓSAMRÆMI OG VAFAATRÍÐI ER UPP KUNNA AD  
KOMMA.

Skýringar / Notes:  
Áfangaskipting skv. IST 51:2021  
Áfangi 1:  
Byggingarstig 4 - Fullgerð bygging  
Allar notunareiningar mannvísis fullgerðar ásamt lóð.  
Byggingarstig 2 - Fokheld bygging  
Þak klætt vatnsverju og glugga- og dýraop gerð gústlokað.  
Áfangi 2:  
Mannvísli fullgert

Áfangaskipting

- Byggingarstig 2
- Byggingarstig 4

Veggur milli áfangaskiptinga.  
Fullfrágenginn innan knattsalar  
Ófrágenginn innan þjónustubyggingar  
Gústlokaður milli rýma

Þjónustubygging  
873,8 m<sup>2</sup>

Knattsalur  
10283,8 m<sup>2</sup>

Inntaksrými  
32,5 m<sup>2</sup>

ÚTG. TEIKN. YFIRF. DAGS. SKÝRING

ASK ARKITEKTAR EHF  
GEIRSCOTTI 9  
101 REYKJAVÍK  
SMÍÐI 51000  
WWW.ASK.IS



HÖNNUÐUR ADALUPPDRATTA OG HÖNNUNARSTJÓRI

Helgi Már Halldórsson Arkitekt F.A.L. Sími 301258-7049  
helgimar@ask.is

VERKEFNI	Knatthús Hauka		
ÁSVELLIR	1		
TEIKNINGAR	Verkeikningar	SMV. I. A1	1 : 250
HEITI TEIKNINGAR	Áfangaskipting	HANNAÐ	HMH
		TEIKNAD	Tp
		YFIRF	HMH
		DAGS	09.05.2022
VERK NÚM.	9623	ALDEKENNI - NÚMÉR TEIKNINGAR	20.001
		ÚTGÁFA	



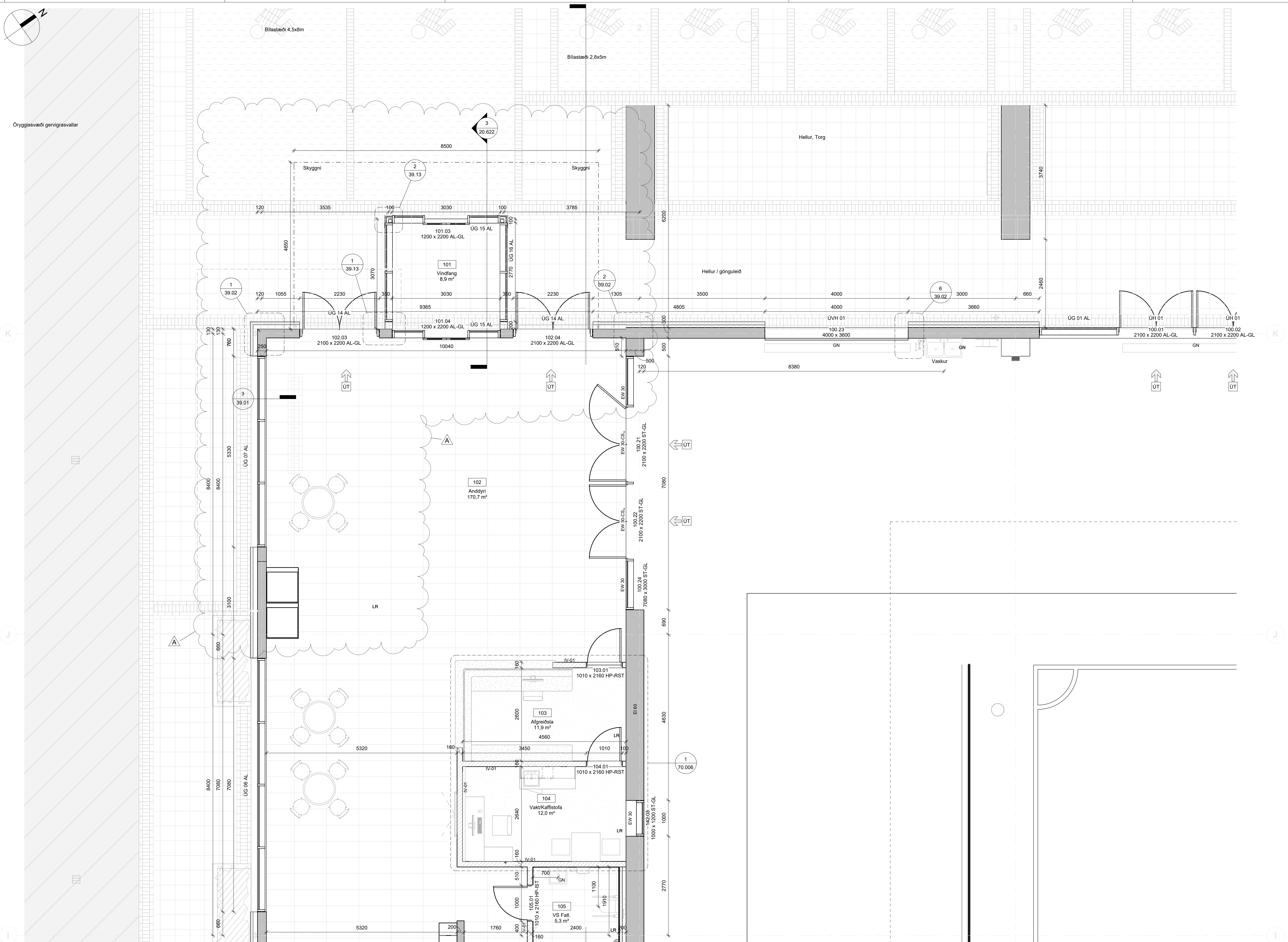

**1. Hæð grmd - Svæði 111**  
1 : 50

ÖLL MÁL OG AÐSTÆÐUR ATHUGIST Á STAÐNUM  
AÐUR EN SMÍÐI HEFST.  
ÖHEIMILT ER AÐ MÆLA UPP AF TEIKNINGUM.  
ASK ARKITEKTUM SKAL TILKYNNT UM  
ÖSAMRÆMI OG VAFAATRÍÐI ER UPP KUNNA AÐ  
KOMÁ.

A Tp HMH 13.12.2023 Anddyri, vindfangi og skyggni þar fyrir utan breytt  
**ÚTG. TEIKN. YFIRF. DAGS. SKÝRING**

ASK ARKITEKTAR EHF  
GEIRSCOTTI 9  
101 REYKJAVÍK  
SMÍÐ 115 0300  
www.ask.is

HÖNNUÐUR AÐALUPPRÁTTA OG HÖNNUNARSTJÓRI  
**ASK**  
ARKITEKTAR

Helgi Mír Halldósson Arkitekt F.A.L. Sími 301258-7049  
helgimir@ask.is

<b>VERKEFNI</b>		SMV. I A1 1 : 50
<b>Knatthús Hauka</b>		
<b>Ásvellir 1</b>		HÖNNUÐ HMH
TEIKNINGAR		
Verkeikningar		TEIKNAD Tp
HÉTTI TEIKNINGAR		
Grunnmynd		YFIRF HMH
Svæði 111		
DAGS		09.05.2022
VERK. NÚM.	AUÐKÆNNI - NÚMÉR TEIKNINGAR	ÚTGÁFA
9623	20.111	A

ÖLL AFNOT OG AFRITUN TEIKNINGAR ER HÁÐ SAMÞYKKTU ASK ARKITEKTA. EKKI SKAL MÆLA UPP AF TEIKNINGU.

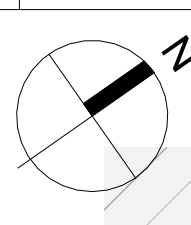

ÖLL MÁL OG ADSTÆÐUR ATHUGIST Á STADNUM  
ADUR EN SMÍÐI HEFST.  
OHEIMILT ER AD MÆLA UPP AF TEIKNINGUM.  
ASK ARKITEKTUM SKAL TILKYNNT UM  
ÖSAMRÆMI OG VAFATRIÐI ER UPP KUNNA AD  
KOMÁ.

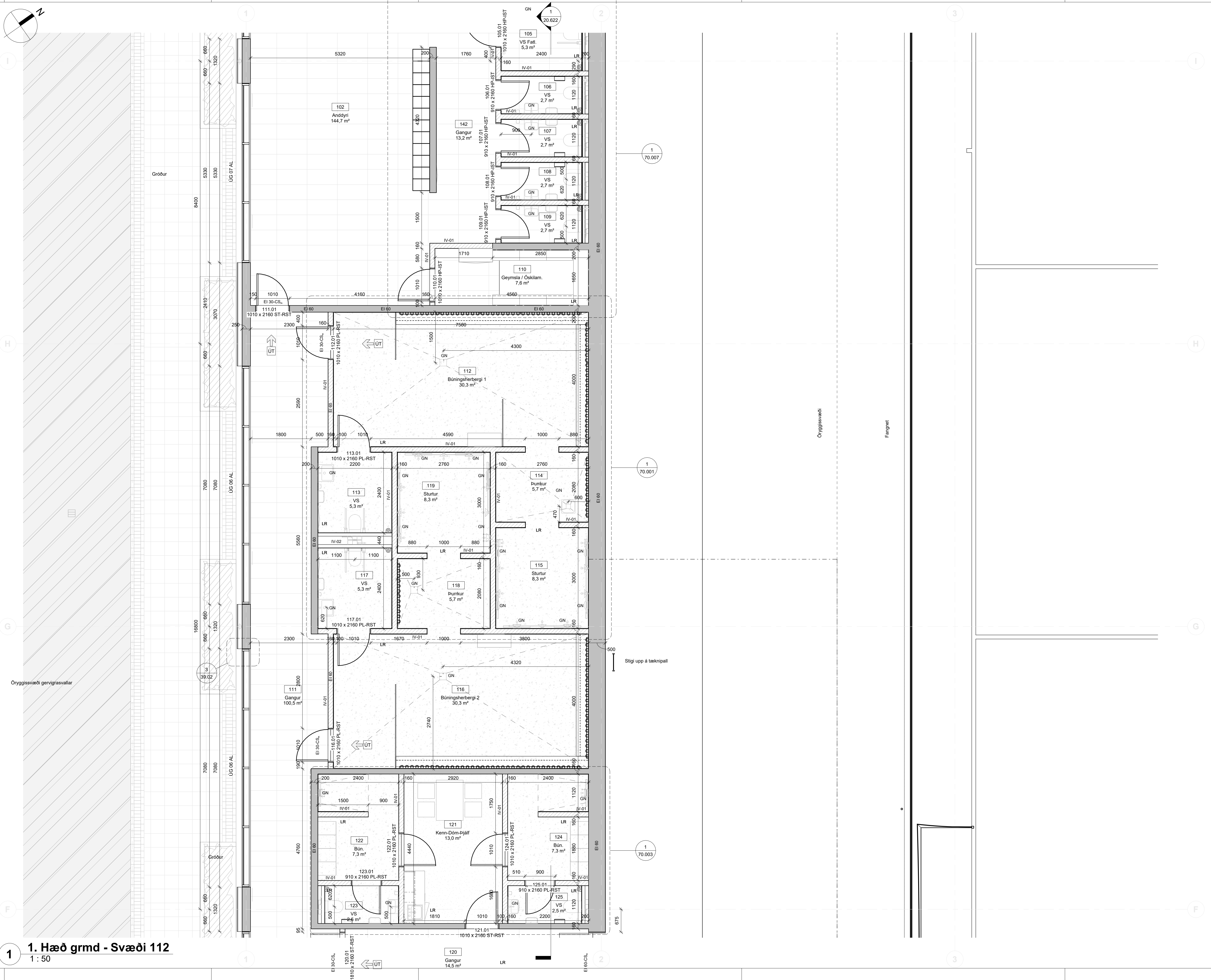

**1. Hæð grmd - Svæði 112**  
1 : 50

ÚTG. TEIKN. YFIRF. DAGS. SKÝRING

ASK ARKITEKTAR EHF  
GEIRSSÓTTI 9  
101 REYKJAVÍK  
SMÍÐI 0300  
WWW.ASK.IS



HÖNNUR ADALUPPRÁTTA OG HÖNNUNARSTJÓRI

Helgi Már Halldórsson Arkitekt F.A.L. Sí. 301258-7049  
helgimar@ask.is

VERKEFNI	Knatthús Hauka	
ÁSVELLIR	1	
TEIKNINGAR	SMV I A1	1 : 50
VERTEIKNINGAR	HANNAÐ	HMH
HEITI TEIKNINGAR	TEIKNAD	Tp
Grunnmynd	YFIRF	HMH
Svæði 112	DAGS	09.05.2022
VERK NÚ	ALDEKENN - NÚMÉR TEIKNINGAR	ÚTGÁFA
9623	20.112	



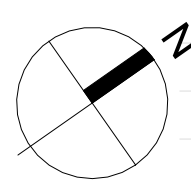

ÖLL MÁL OG AÐSTÆÐUR ATHUGIST Á STADNUM  
 AÐUR EN SMÍÐI HEFST.  
 OHEIMILT ER AD MÆLA UPP AF TEIKNINGUM.  
 ASK ARKITEKTUM SKAL TILKYNNT UM  
 ÖSAMRÆMI OG VAFAATRIDI ER UPP KUNNA AD  
 KOMA.

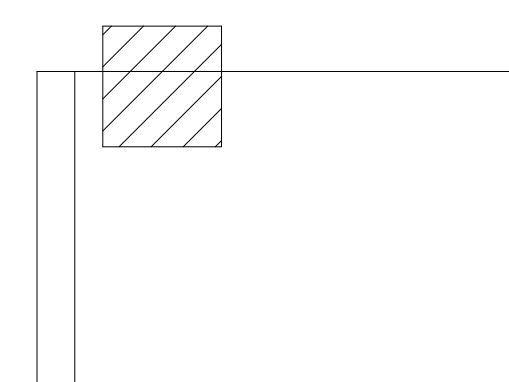
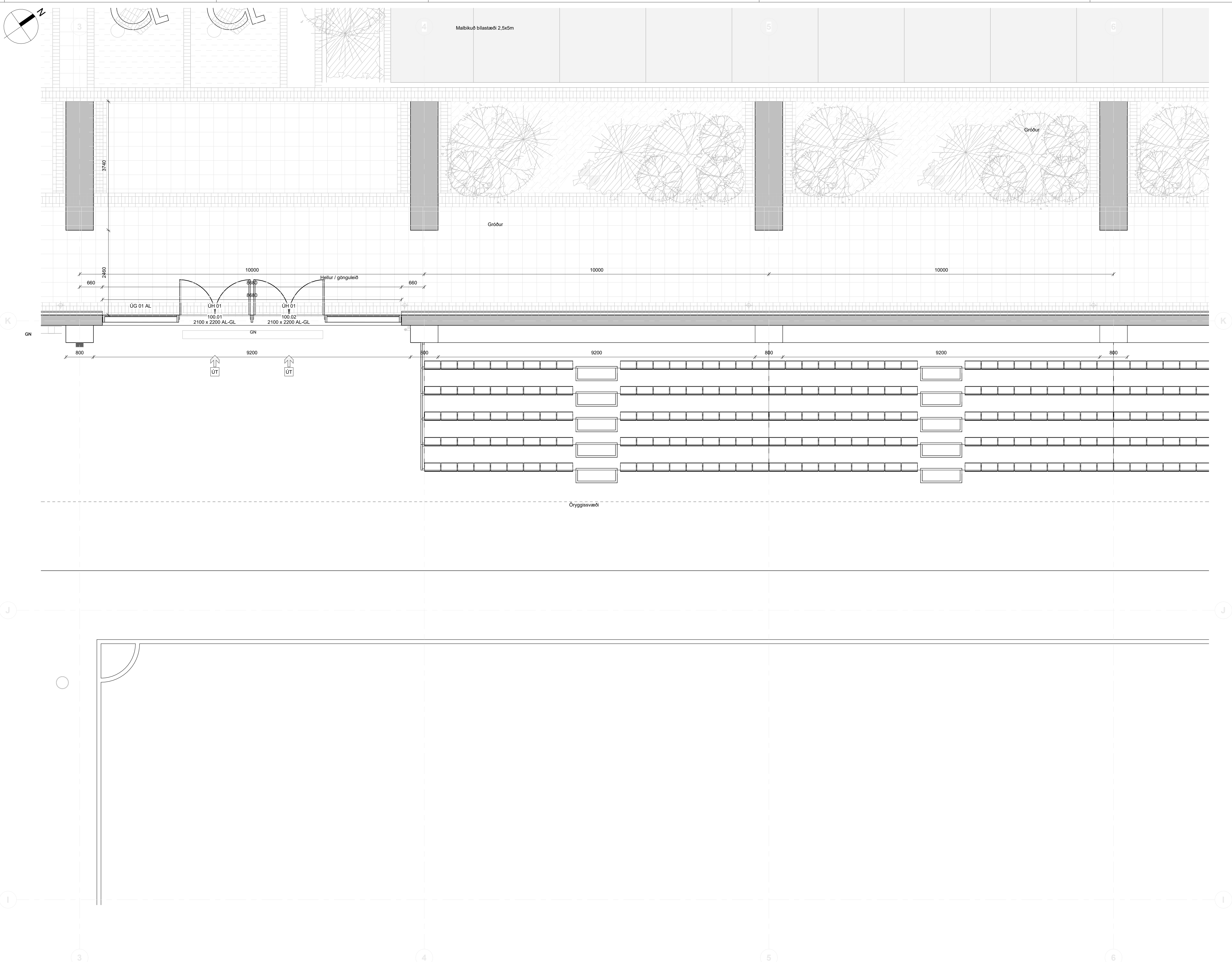

**1. Hæð grmd - Svæði 113**  
 1 : 50

ÚTG. TEIKN. YFIRF. DAGS. SKÝRING

ASK ARKITEKTAR EHF  
 GERISGÖTTI 9  
 101 REYKJAVÍK  
 SMÍÐIS-0300  
 www.ask.is

HÖNNUÐUR AÐALUPPRÁTTA OG HÖNNUNARSTJÓRI

Helgi Már Halldórsson

Arkitekt F.A.L.

hl. 301258-7049  
 helgimar@ask.is



VERKEFNI  
**Knatthús Hauka**  
**Ásvellir 1**

TEIKNINGAR  
**Verkeikningar**  
 HETI TEIKNINGAR  
 Grunnmynd  
 Svæði 113

SMV. I A1  
 1 : 50  
 HANNAÐ: **HMH**  
 TEIKNAD: **Tp**  
 YFIRF: **HMH**  
 DAGS: **09.05.2022**

VERK NÚM. **9623** AÐLEIÐI - NÚMÉR TEIKNINGAR **20.113**

ÚTGÁFA

ÖLL AFNOT OG AFRITUN TEIKNINGAR ER HÁÐ SAMÞYKKTU ASK ARKITEKTA. ENGI SKAL MÆLA UPP AF TEIKNINGU.

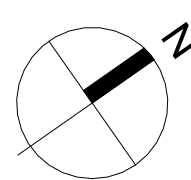

ÖLL MÁL OG ADSTÆÐUR ATHUGIST Á STAÐNUM  
 ADUR EN SMÍÐI HEFST.  
 OHEIMILT ER AD MÆLA UPP AF TEIKNINGUM.  
 ASK ARKITEKTUM SKAL TILKYNNT UM  
 OSAMRÆMI OG VAFAATRÍÐI ER UPP KUNNA AD  
 KOMA.

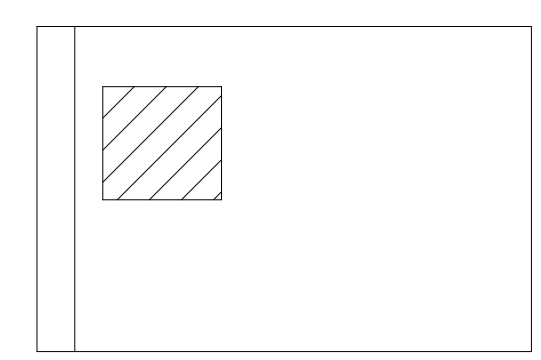
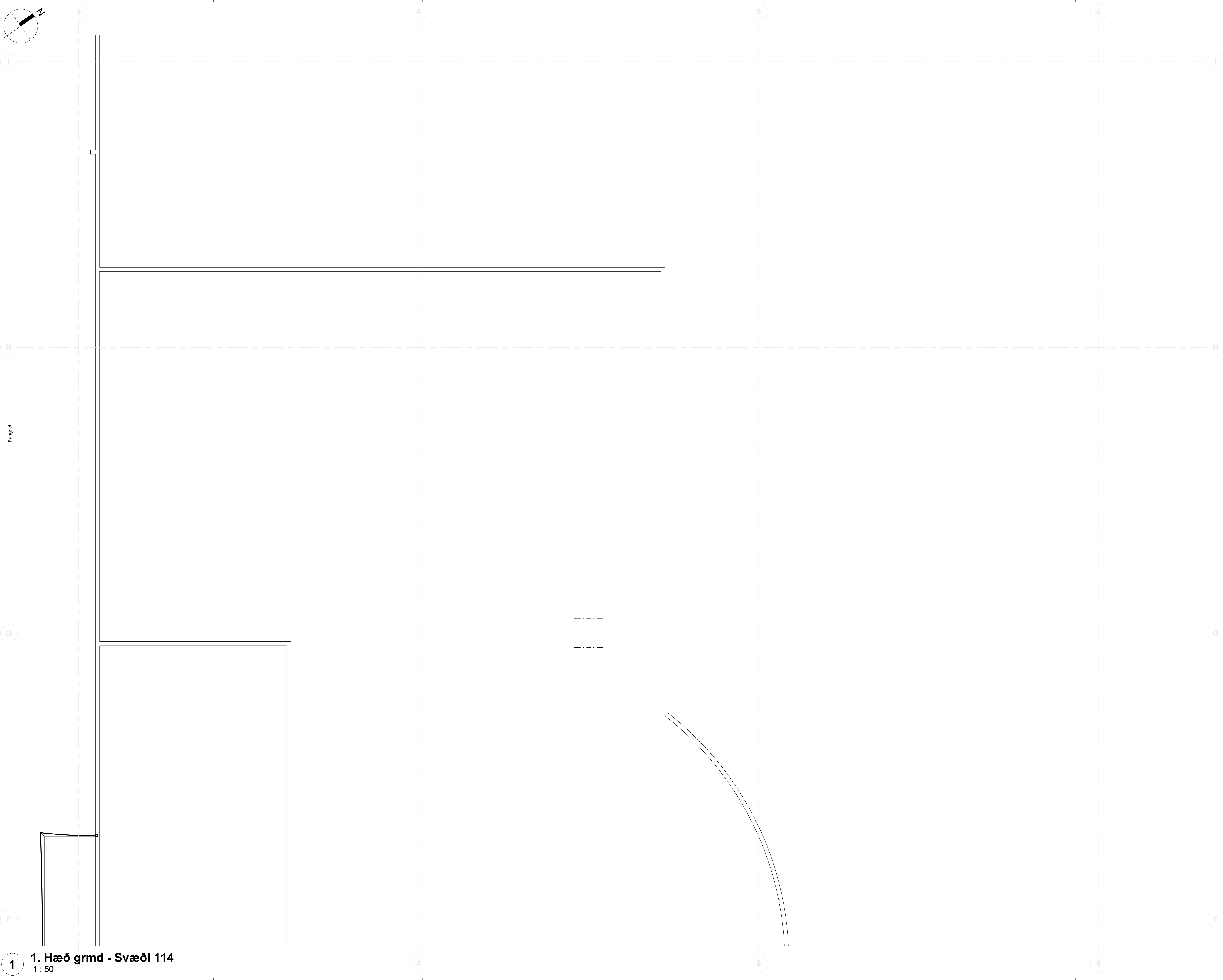

**1. Hæð grmd - Svæði 114**  
 1 : 50

ÚTG. TEIKN. YFIRF. DAGS. SKÝRING

ASK ARKITEKTAR EHF  
 GEIRSCOTTI 9  
 101 REYKJAVÍK  
 SMÍÐIS-0300  
 www.ask.is



HÖNNUÐUR ADALUPPDRATTA OG HÖNNUNARSTJÓRI

Helgi Már Halldórsson Arkitekt F.A.L. Sími 301258-7049  
 helgimar@ask.is

VERKEFNI		SKV. I A1
Knatthús Hauka		1 : 50
Ásvellir 1		
TEIKNINGAR	VERKTEIKNINGAR	HANNAÐ
HEITI TEIKNINGAR	Svæði 114	HMH
GRUNNMYND		TEIKNAD
		Tp
		YFIRF
		HMH
		DAGS
		09.05.2022
VERK NÚM.	ADREKENDI - NÚMÉR TEIKNINGAR	ÚTGÁFA
9623	20.114	



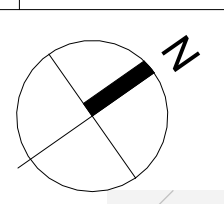

ÖLL MÁL OG AÐSTÆÐUR ATHUGIST Á STAÐNUM  
AÐUR EN SMÍÐI HEFST.  
OHEIMILT ER AÐ MÆLA UPP AF TEIKNINGUM.  
ASK ARKITEKTUM SKAL TILKYNNT UM  
ÖSAMRÆMI OG VAFAATRÍÐI ER UPP KUNNA AÐ  
KOMMA.

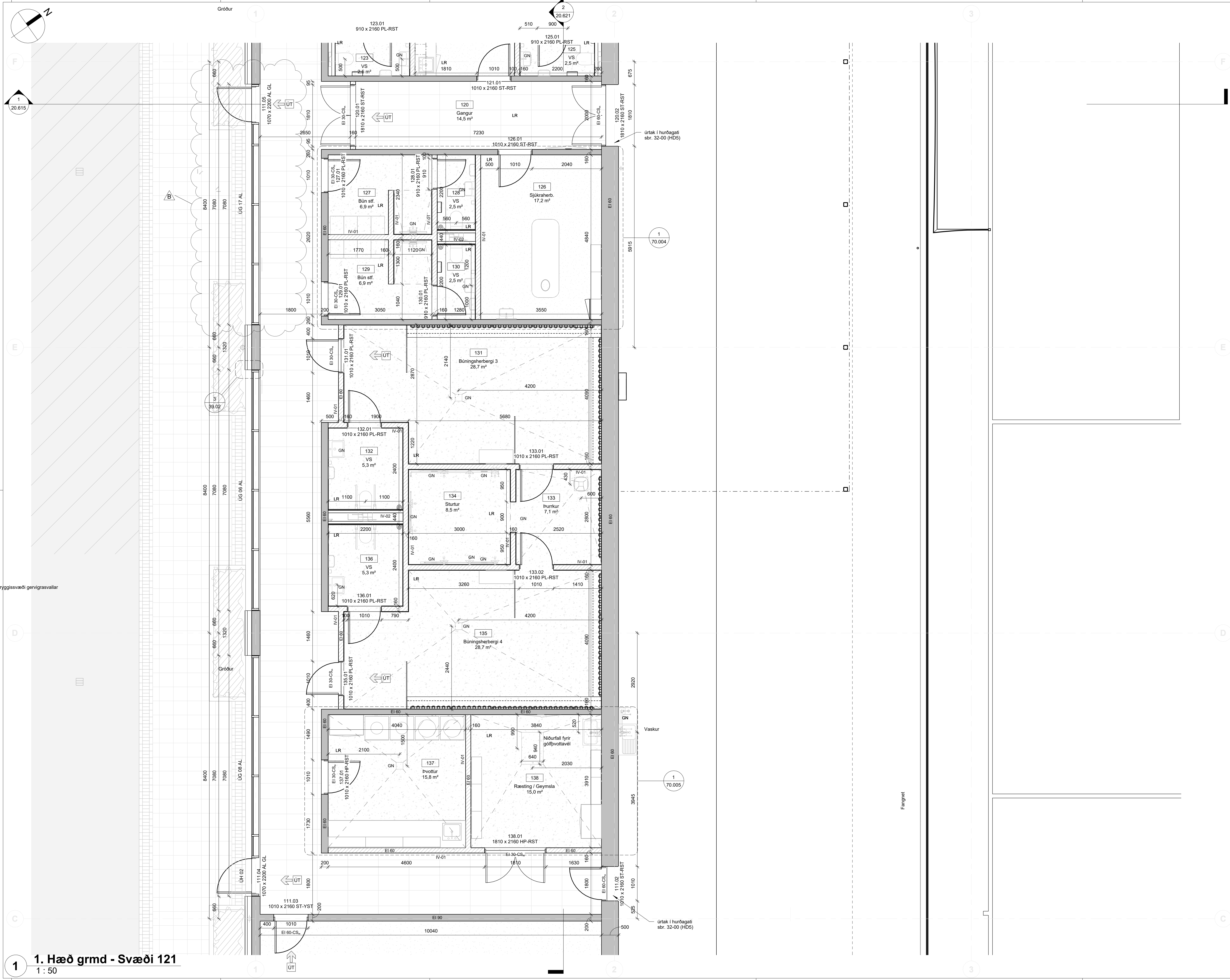

1. Hæð grmd - Svæði 121  
1 : 50

B TP HMH 13.12.2023 ÚG 06 fellur út, í staðin kemur nýr gluggi og hurð  
A TP HMH 16.05.2023 Úrtök í hurðagötum  
ÚTG. TEIKN. YFIRF. DAGS. SKÝRING

ASK ARKITEKTAR EHF  
GEIRSDÓTTI 9  
101 REYKJAVÍK  
SMÍ 875 0300  
www.ask.is



HÖNNUÐUR AÐALUPPRÁTTA OG HÖNNUNARSTJÓRI  
Helgi Már Halldórsson Arkitekt F.A.L. Sí. 301258-7049  
helgimar@ask.is

VERKEFNI <b>Knatthús Hauka</b> Ásvellir 1	SMV. I A1 1 : 50
TEIKNINGAR Verkeiðningar	HANNAÐ MH
HEITI TEIKNINGAR Grunnmynd	TEIKNAD TP
Svæði 121	YFIRF MH
VERK NÚM 9623	DAGS 09.05.2022
AUÐKENNI - NÚMÉR TEIKNINGAR 20.121	ÚTGAFA B



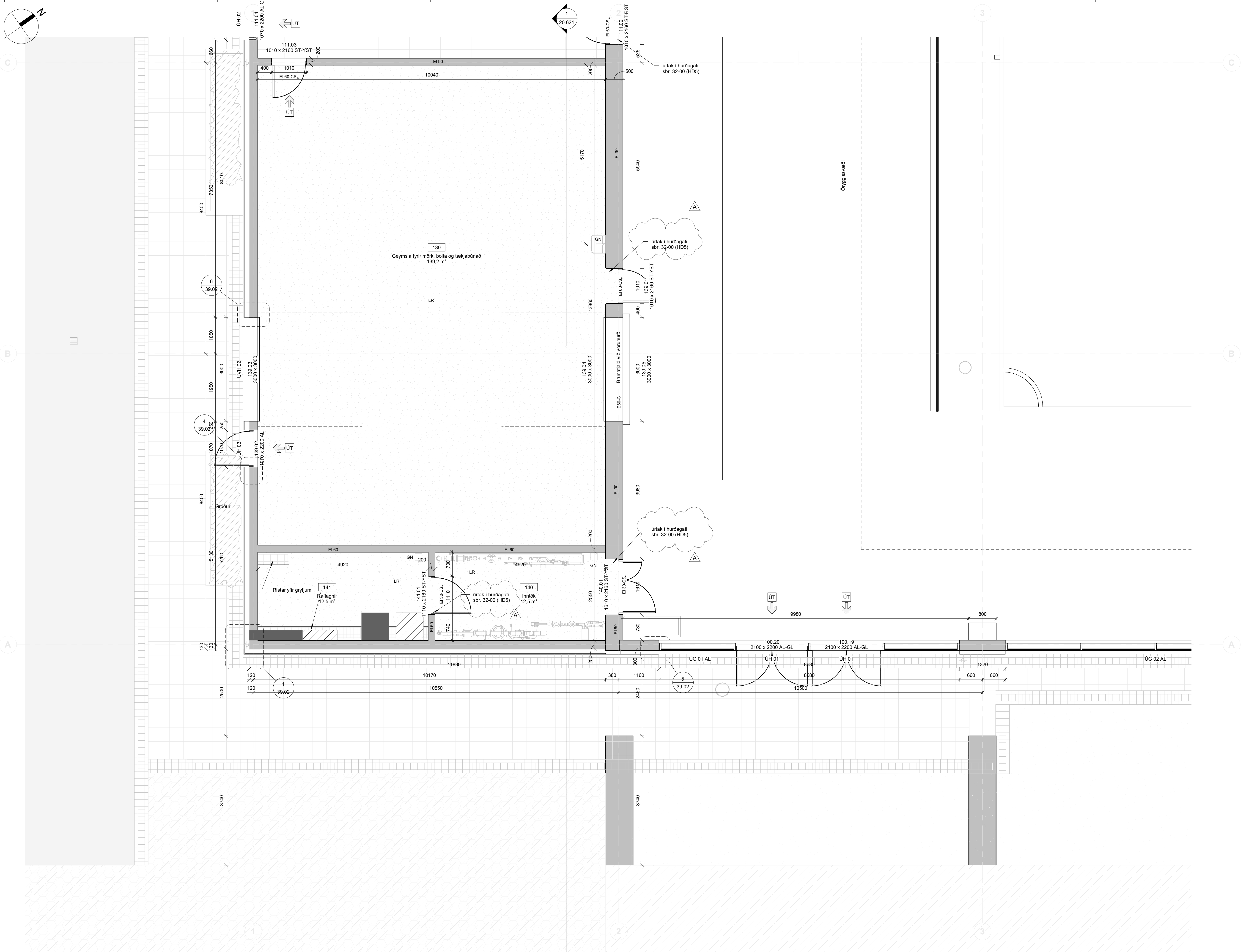

ÖLL MÁL OG AÐSTÆÐUR ATHUGIST Á STAÐNUM  
 AÐUR EN SMÍÐI HEFST.  
 ÖHEIMILT ER AÐ MÆLA UPP AF TEIKNINGUM.  
 ASK ARKITEKTUM SKAL TILKYNNT UM  
 ÖSAMRÆMI OG VAFAATRÍÐI ER UPP KUNNA AÐ  
 KOMA.

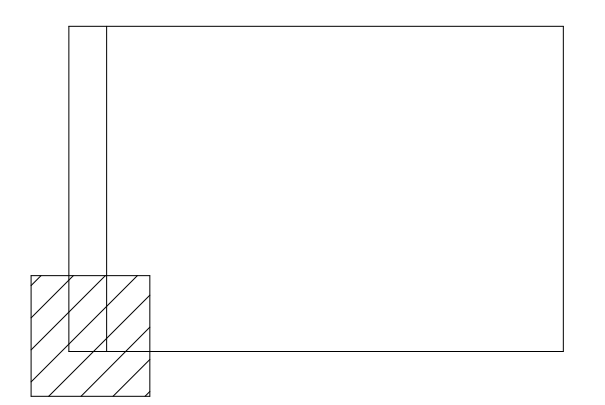

A TP HMH 16.05.2023 Úrtök í hurðagötum  
 ÚTG. TEIKN. YFIRF. DAGS. SKÝRING

ASK ARKITEKTAR EHF  
 GERÐSÖTTI 9  
 101 REYKJAVÍK  
 SMÍ 615 0300  
 www.ask.is



HÖNNUÐUR AÐALUPPDRATTA OG HÖNNUNARSTJÓRI

Helgi Már Halldórsson Arkitekt F.A.L. Hl. 301256-7049  
 helgimar@ask.is

VERKEFNI		SKYF.	A1
Knatthús Hauka		1:50	
Ásvellir 1			
TEIÐUNG	VERKTEIKNINGAR	HMH	
HEITI	Grummynd	TP	
SVÆÐI	Svæði 122	HMH	
VERK NÚM.	9623	DAGS	09.05.2022
AUKENINGAR	20.122	UTGÁFA	A

ÖLL AFNOT OG AFRITUN TEIKNINGAR ER HÁÐ SAMÞYKKTU ASK ARKITEKTA. EKKI SKAL MÆLA UPP AF TEIKNINGU.



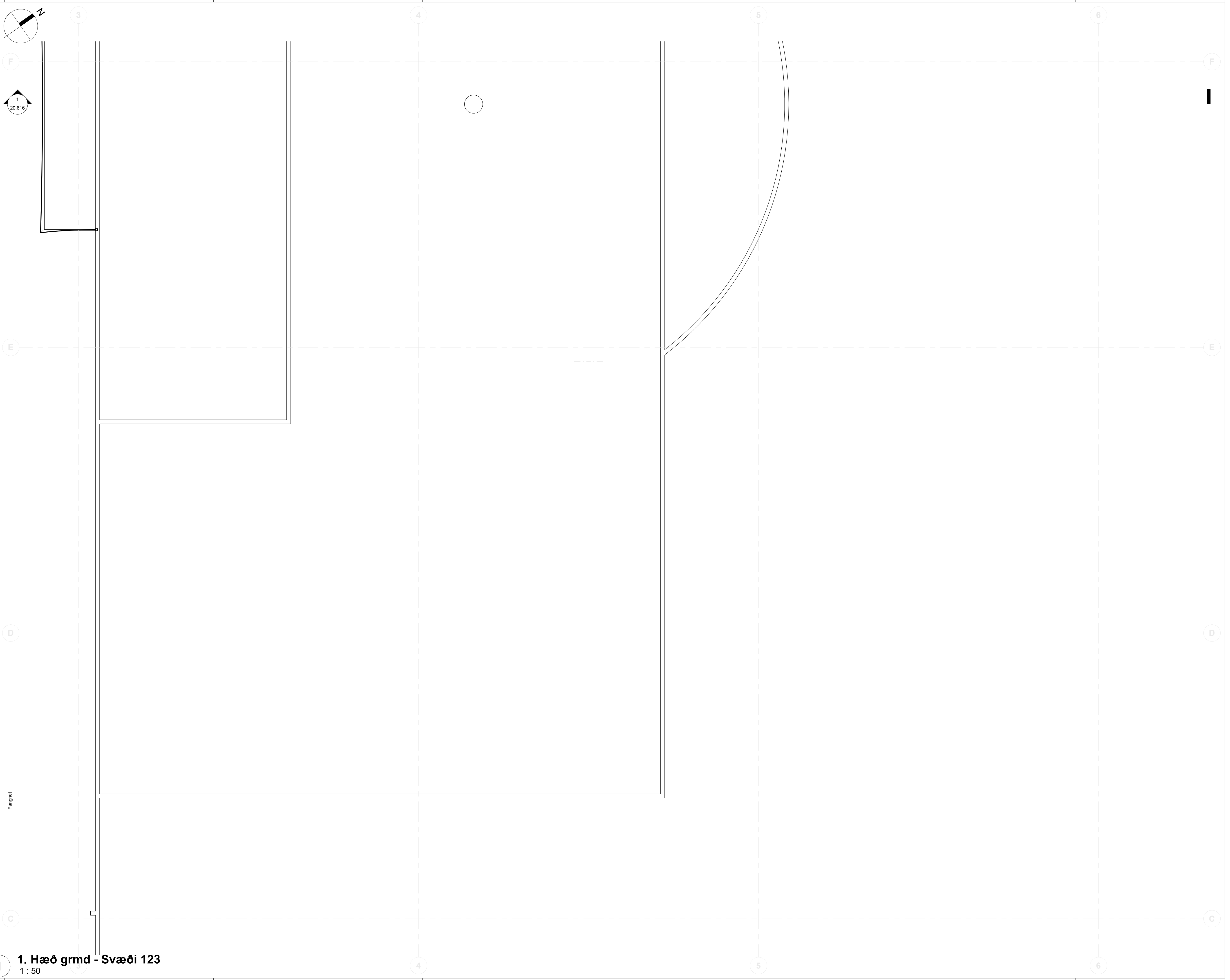

ÖLL MÁL OG ADSTÆÐUR ATHUGIST Á STAÐNUM  
 ADUR EN SMÍÐI HEFST.  
 OHEIMILT ER AD MÆLA UPP AF TEIKNINGUM.  
 ASK ARKITEKTUM SKAL TILKYNNT UM  
 OSAMRÆMI OG VAFAATRÍÐI ER UPP KUNNA AD  
 KOMA.

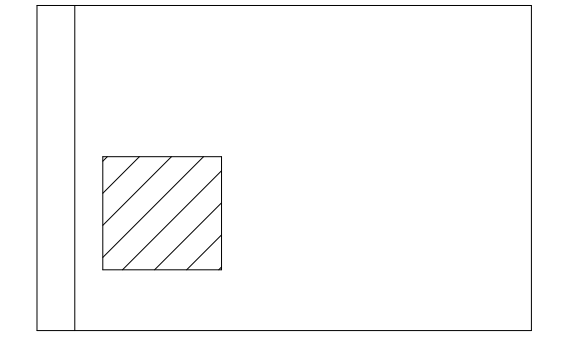

ÚTG. TEIKN. YFIRF. DAGS. SKÝRING

ASK ARKITEKTAR EHF  
 GEIRSCOTTI 9  
 101 REYKJAVÍK  
 SMÍÐISÚDD  
 www.ask.is



HÖNNUÐUR ADALUPPDRATTA OG HÖNNUNARSTJÓRI

Helgi Már Halldórsson Arkitekt F.A.L. Sími 301258-7049  
 helgimar@ask.is

VERKEFNI		SKV. I A1	
Knatthús Hauka		1 : 50	
Ásvellir 1		HÖNNUÐ	
TEIKNINGAR	Verkeikningar	TEIKNAD	HMH
HEITI TEIKNINGAR	Grunnmynd	YFIRF	HMH
Svæði 123		DAGS	09.05.2022
VERK NÚM.	9623	ADREKERNI - NÚMÉR TEIKNINGAR	20.123
		ÚTGÁFA	

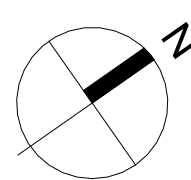

ÖLL MÁL OG ADSTÆÐUR ATHUGIST Á STAÐNUM  
 ADUR EN SMÍÐI HEFST.  
 ÖHEIMILT ER AD MÆLA UPP AF TEIKNINGUM.  
 ASK ARKITEKTUM SKAL TILKYNNT UM  
 ÖSAMRÆMI OG VAFAATRÍÐI ER UPP KUNNA AD  
 KOMA.

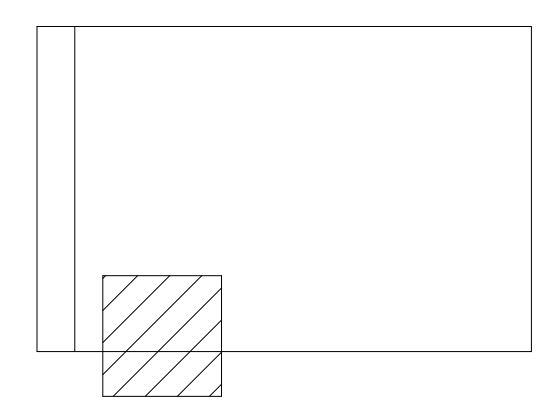
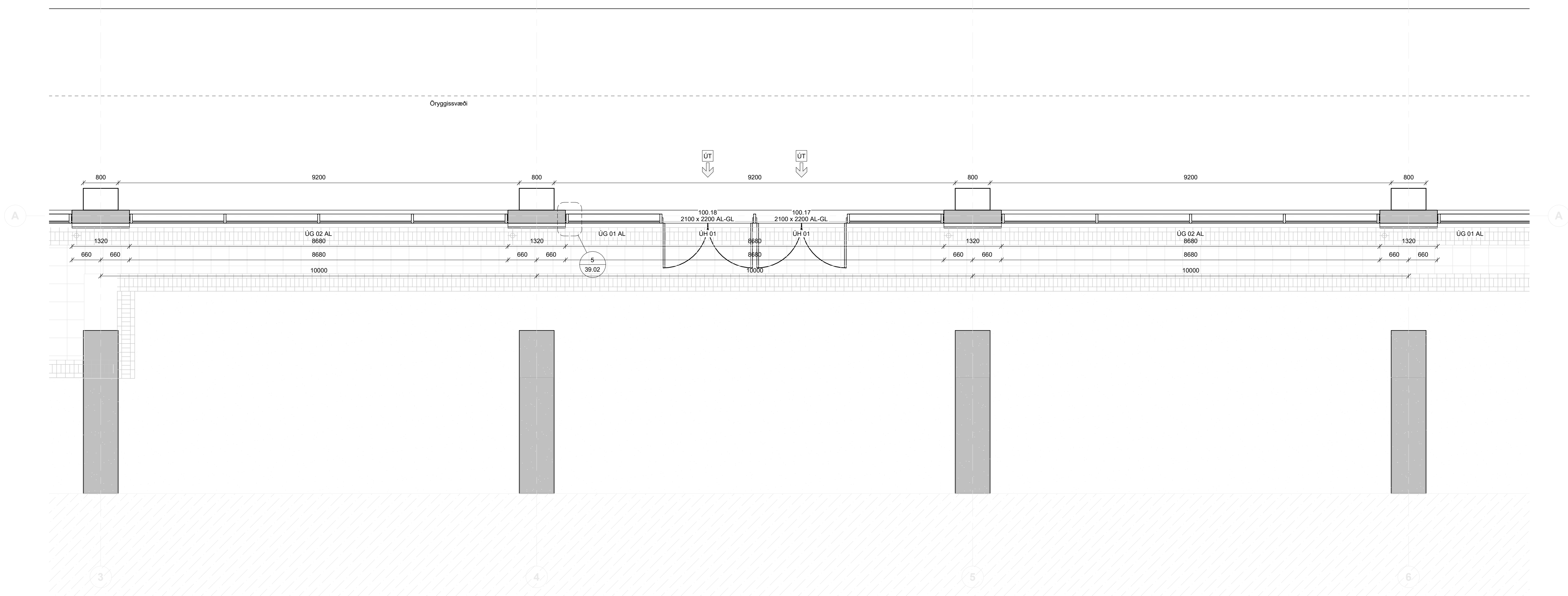
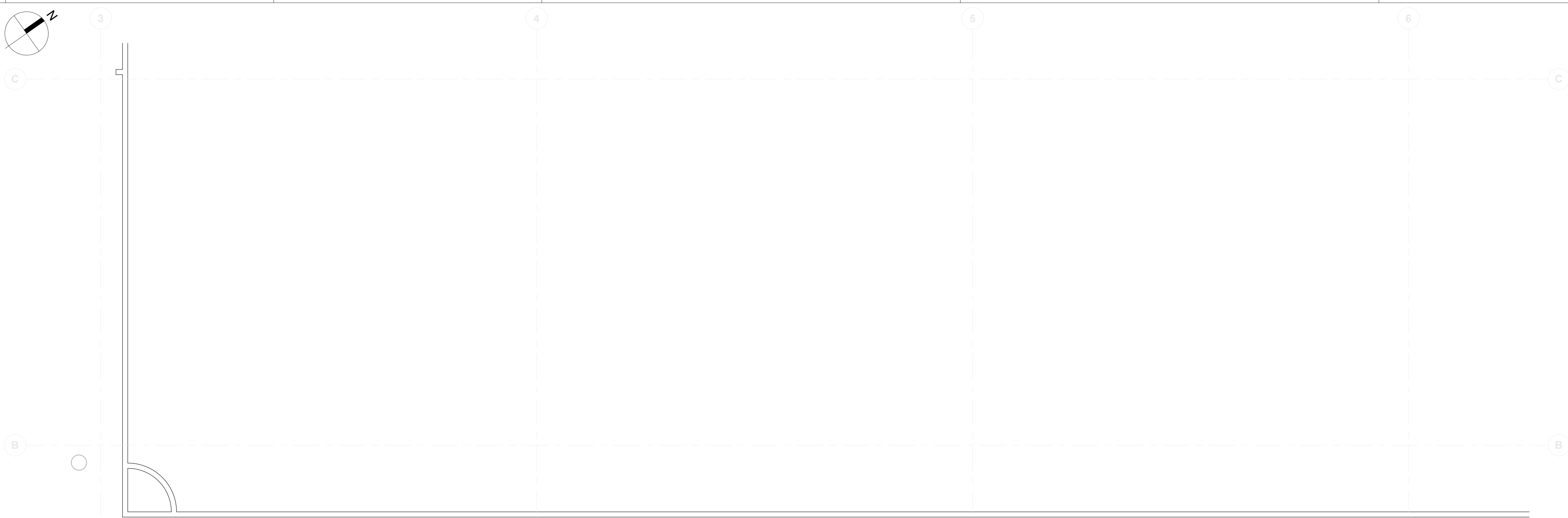

**1. Hæð grmd - Svæði 124**  
 1 : 50

ÚTG. TEIKN. YFIRF. DAGS. SKÝRING

ASK ARKITEKTAR EHF  
 GEIRSCOTTI 9  
 101 REYKJAVÍK  
 SMÍÐIS-0300  
 www.ask.is



HÖNNUÐUR ADALUPPDRATTA OG HÖNNUNARSTJÓRI

Helgi Már Halldósson

Arkitekt F.A.L.

hl. 301258-7049  
 helgimar@ask.is

VERKEFNI		SKV. I A1
<b>Knatthús Hauka</b>		1 : 50
<b>Ásvellir 1</b>		
TEIKNINGAR	Verkeikningar	HANNAÐ
HEITI TEIKNINGAR	Grunnmynd	TEIKNAD
Svæði 124		YFIRF
		DAGS
		09.05.2022
VERK NÚM.	9623	UTGÁFA
ALDREKNI - NÚMÉR TEIKNINGAR	20.124	



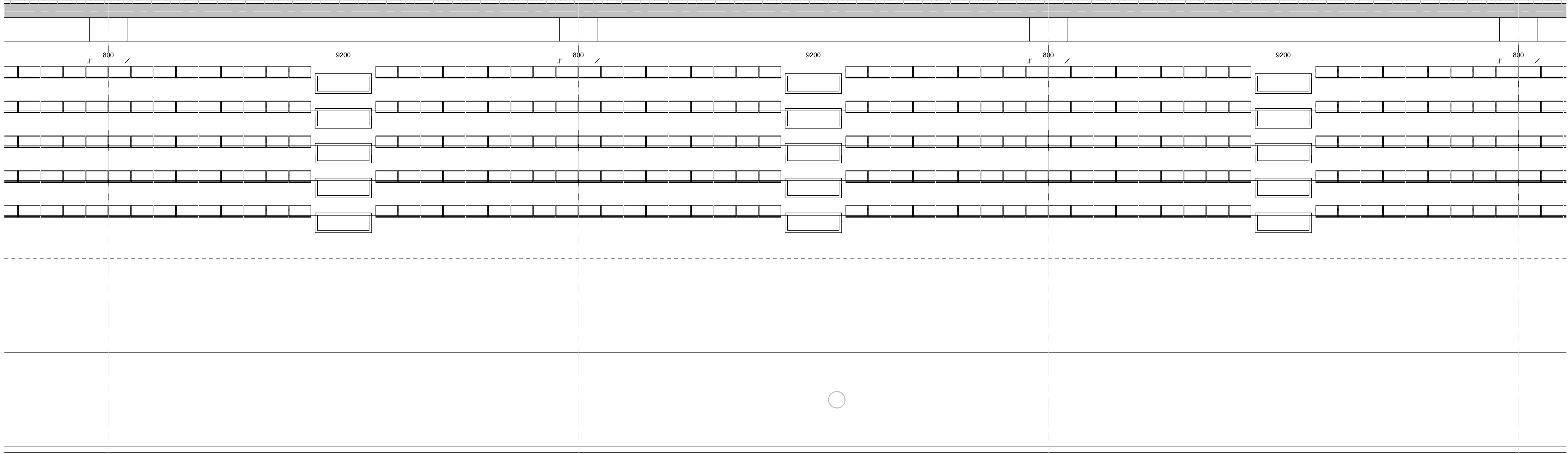
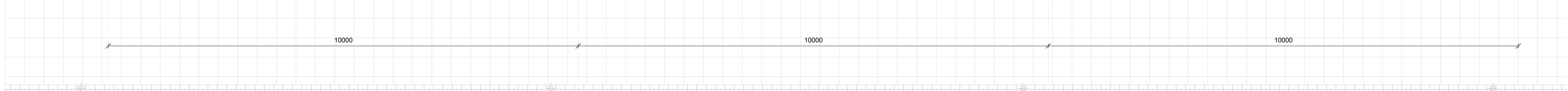
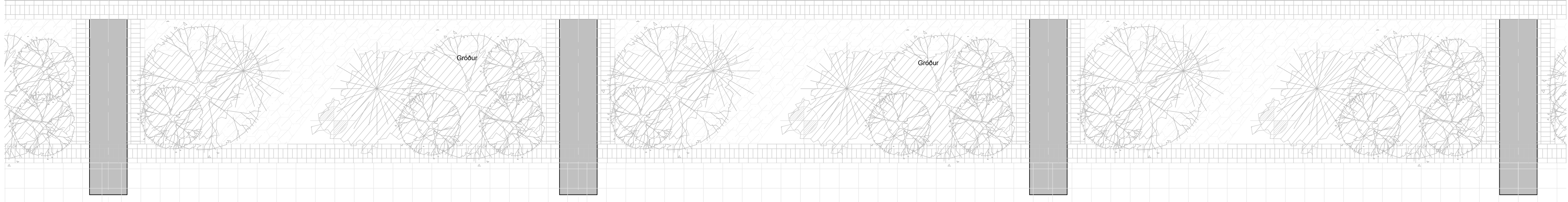
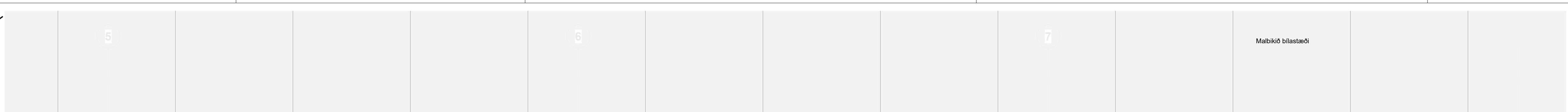
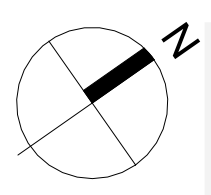

ÖLL MÁL OG AÐSTÆÐUR ATHUGIST Á STAÐNUM  
 AÐUR EN SMÍÐI HEFST.  
 ÖHEIMILT ER AÐ MÆLA UPP AF TEIKNINGUM.  
 ASK ARKITEKTUM SKAL TILKYNNT UM  
 ÖSAMRÆMI OG VAFAATRÍÐI ER UPP KUNNA AÐ  
 KOMA.

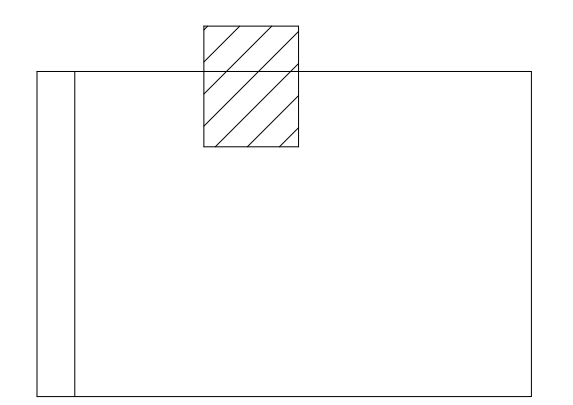

ÚTG. TEIKN. YFIRF. DAGS. SKÝRING

ASK ARKITEKTAR EHF  
 GEIRSCOTTI 9  
 101 REYKJAVÍK  
 SMÍ 515 0300  
 www.ask.is



HÖNNUÐUR AÐALUPPDRATTA OG HÖNNUNARSTJÓRI

Helgi Már Halldórsson Arkitekt F.A.L. Sími 301258-7049  
 helgimar@ask.is

VERKEFNI	Knatthús Hauka		
	Ásvellir 1		
TEIKNINGAR	SMÓÐI	1:	50
Verkeikningar	HANNAÐ	HMH	
HEITI TEIKNINGAR	TEIKNAD	Tp	
Grunnmynd	YFIRF	HMH	
Svæði 131	DAGS	09.05.2022	
VERK NÚM	AUÐKENN - NÚMÉR TEIKNINGAR	ÚTGAFA	
9623	20.131		

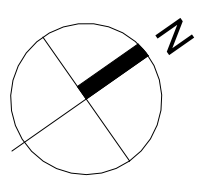

5

6

7

I

I

H

H

G

G

F

F

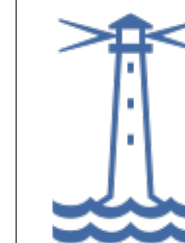

Samþykkt  
**Hafnarfjörður**  
Byggingarfulltrúi

ÖLL MÁL OG ADSTÆÐUR ATHUGIST Á STAÐNUM  
ADUR EN SMÍÐI HEFST.  
OHEIMILT ER AD MÆLA UPP AF TEIKNINGUM.  
ASK ARKITEKTUM SKAL TILKYNNT UM  
OSAMRÆMI OG VAFAATRÍÐI ER UPP KUNNA AD  
KOMÁ.

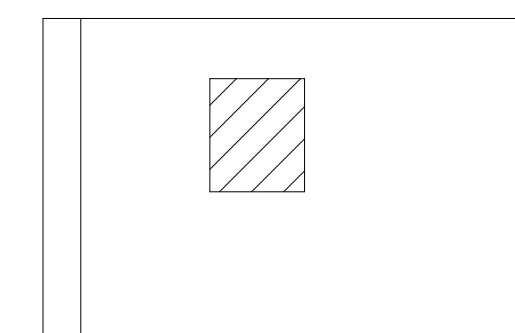

100  
Knatssalur  
10120,4 m<sup>2</sup>

ÚTG. TEIKN. YFIRF. DAGS. SKÝRING

ASK ARKITEKTAR EHF  
GEIRSCOTTI 9  
101 REYKJAVÍK  
SMÍÐISÚDD  
www.ask.is



**ASK**  
ARKITEKTAR

HÖNNUÐUR ADALUPPDRATTA OG HÖNNUNARSTJÓRI

Helgi Már Halldórsson Arkitekt F.A.L. Sími: 301258-7049  
helgimar@ask.is

VERKEFNI		SKYF. I A1	
Knatthús Hauka		1 : 50	
Ásvellir 1		HÖNNUÐUR	
TEIKNINGAR		HMH	
Verkeikningar		TÞ	
HEITI TEIKNINGAR		YFIRF	
Grannmynd		HMH	
Svæði 132		DAGS	
		09.05.2022	
VERK NÚM.	ADREKERNI - NÚMÉR TEIKNINGAR	ÚTGÁFA	
9623	20.132		

**1** 1. Hæð grmd - Svæði 132  
1 : 50

ÖLL AFNOT OG AFRITUN TEIKNINGAR ER HÁÐ SAMBYKKI ASK ARKITEKTA. ENGI SKAL MÆLA UPP AF TEIKNINGU.



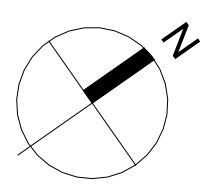

Malbikið blástæði

8

1  
20.811

9

10

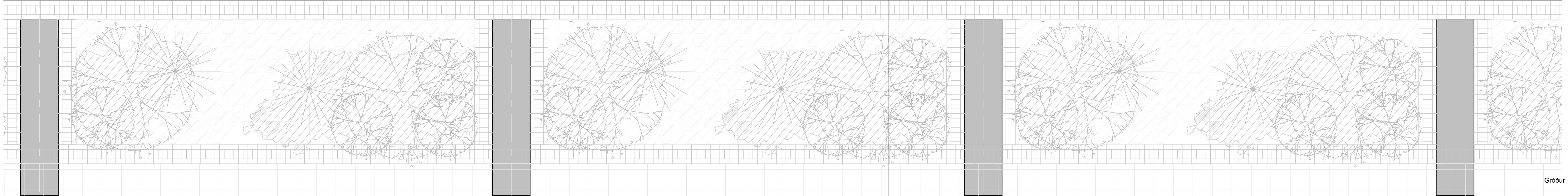

Gróður

10000

10000

10000  
Hellur / gönguleið

K

K

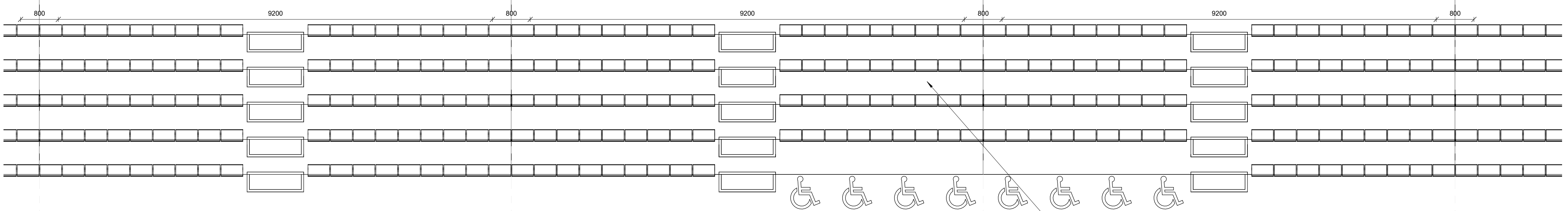

Áhorfendastæði í opinni stöðu  
Samtals 800 áhorfendur. Þar af 8  
stæði fyrir hreyfihamlaða

J

J

7

8

9

10

1 1. Hæð grmd - Svæði 133  
1 : 50

ÖLL MÁL OG ADSTÆÐUR ATHUGIST Á STAÐNUM  
ADUR EN SMÍÐI HEFST.  
OHEIMILT ER AD MÆLA UPP AF TEIKNINGUM.  
ASK ARKITEKTUM SKAL TILKYNNT UM  
ÖSAMRÆMI OG VAFAATRÍÐI ER UPP KUNNA AD  
KOMÁ.

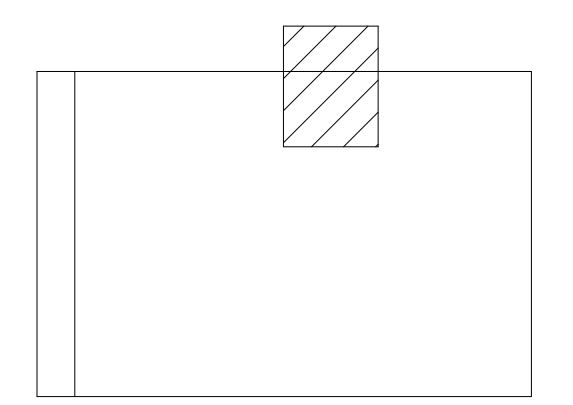

ÚTG. TEIKN. YFIRF. DAGS. SKÝRING

ASK ARKITEKTAR EHF  
GEIRSGÖTTI 9  
101 REYKJAVÍK  
SMÍÐISÍÐI  
www.ask.is

HÖNNUÐUR ADALUPPDRATTA OG HÖNNUNARSTJÓRI

Helgi Már Halldórsson Arkitekt F.A.L. Sími 301258-7049  
helgimar@ask.is



VERKEFNI  
Knatthús Hauka  
Ásvellir 1

TEIKNINGAR  
Verkeikningar  
HEITI TEIKNINGAR  
Grunnmynd  
Svæði 133

SKV. I A1  
1 : 50  
HÖNNUÐUR  
HMH  
TEIKNUÐUR  
Tp  
YFIRF.  
HMH  
DAGS.  
09.05.2022  
ÚTGÁFA

VERK NÚM. 9623  
ALDEKENN - NÚMÉR TEIKNINGAR 20.133  
ÚTGÁFA

ÖLL AFNOT OG AFRITUN TEIKNINGAR ER HÁÐ SAMÞYKKTU ASK ARKITEKTA. ENGI SKAL MÆLA UPP AF TEIKNINGU.

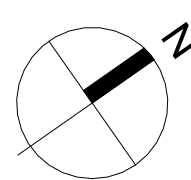

ÖLL MÁL OG ADSTÆÐUR ATHUGIST Á STAÐNUM  
 ADUR EN SMÍÐI HEFST.  
 ÖHEIMILT ER AD MÆLA UPP AF TEIKNINGUM.  
 ASK ARKITEKTUM SKAL TILKYNNT UM  
 OSAMRÆMI OG VAFAAÞRÍÐI ER UPP KUNNA AD  
 KOMA.

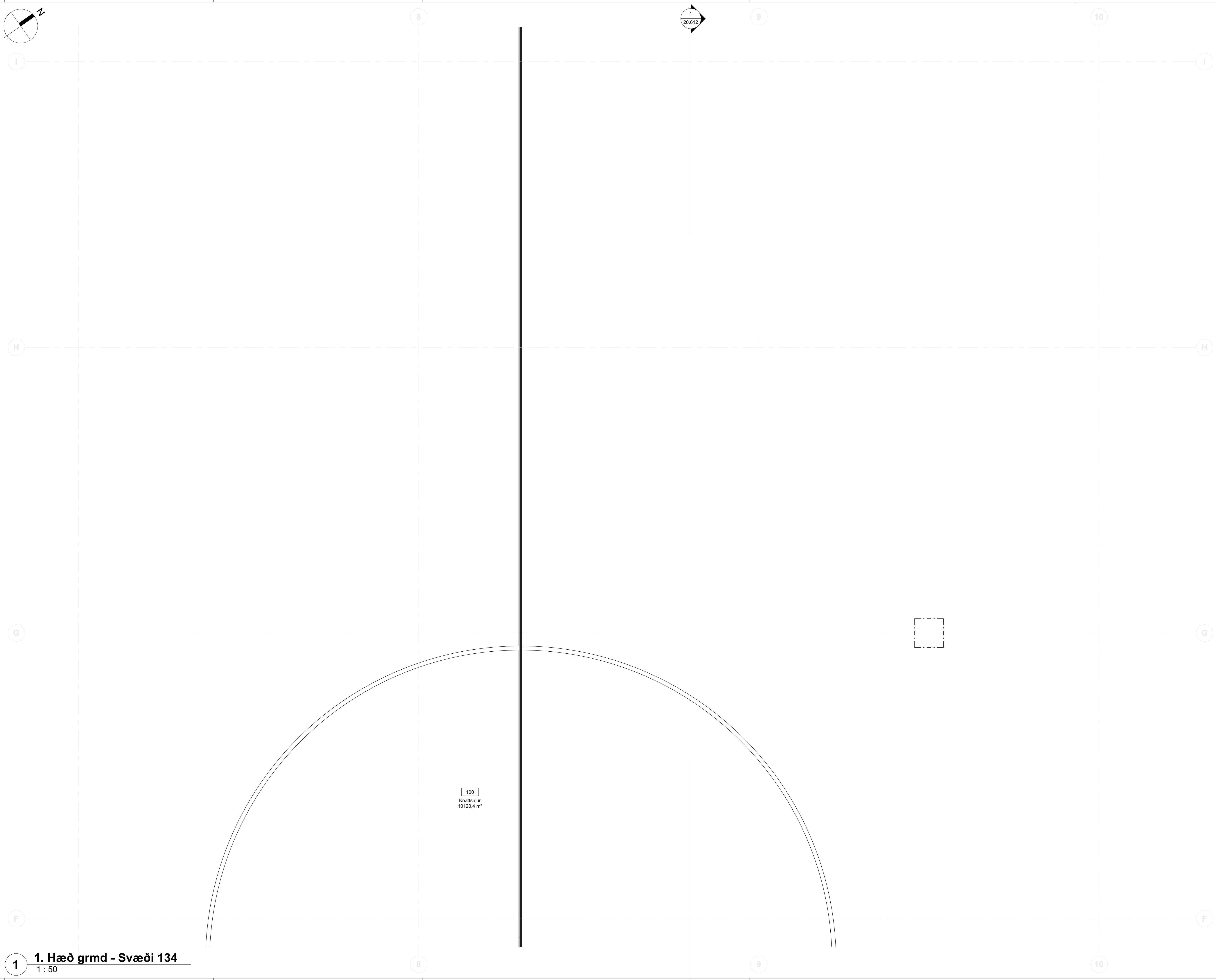

100  
 Kvatthalur  
 10120,4 m<sup>2</sup>

**1** 1. Hæð grmd - Svæði 134  
 1:50

ÚTG. TEIKN. YFIRF. DAGS. SKÝRING

ASK ARKITEKTAR EHF  
 GEIRSSÓTTI 9  
 101 REYKJAVÍK  
 SMÍÐI 0100  
 www.ask.is



HÖNNUÐUR ADALUPPDRATTA OG HÖNNUNARSTJÓRI

Helgi Már Halldórsson Arkitekt F.A.L. Sími 301258-7049  
 helgimar@ask.is

VERKEFNI		SKV. I A1	
Knatthús Hauka		1:50	
Ásvellir 1		HÖNNUÐ	
TEIKNINGAR		HMH	
Verkeiðningar		TP	
HÉTTI TEIKNINGAR		HMH	
Grunnmynd		HMH	
Svæði 134		DAGS	
		09.05.2022	
VERK NÚM.	ALDEKENNI - NÚMÉR TEIKNINGAR	ÚTGAFA	
9623	20.134		





ÖLL MÁL OG ADSTÆÐUR ATHUGIST Á STAÐNUM  
ADUR EN SMÍÐI HEFST.  
OHEIMILT ER AD MÆLA UPP AF TEIKNINGUM.  
ASK ARKITEKTUM SKAL TILKYNNT UM  
OSAMRÆMI OG VAFAATRÍÐI ER UPP KUNNA AD  
KOMÁ.

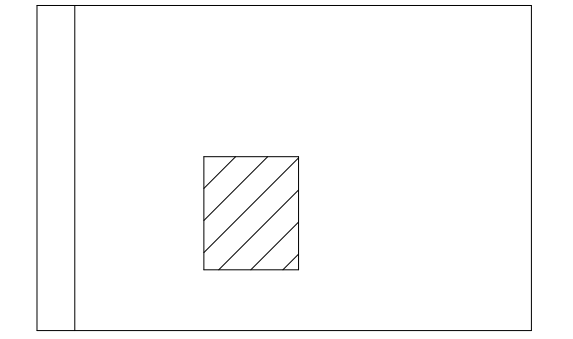

ÚTG. TEIKN. YFIRF. DAGS. SKÝRING

ASK ARKITEKTAR EHF  
GEIRSCOTTI 9  
101 REYKJAVÍK  
SMÍÐISÚDD  
www.ask.is

HÖNNUÐUR ADALUPPDRATTA OG HÖNNUNARSTJÓRI

Helgi Már Halldórsson Arkitekt F.A.L. Sí. 301258-7049  
helgimar@ask.is

ASK  
ARKITEKTAR

VERKEFNI  
Knatthús Hauka  
Ásvellir 1

TEIKNINGAR	SMY. I. A1
VERKTEIKNINGAR	1 : 50
HETTÍ TEIKNINGAR	HANNAÐ: HMH
Grunnmynd	TEIKNAD: TP
Svæði 141	YFIRF: HMH
	DAGS: 09.05.2022
VERK NÚM. 9623	ALDEKENN - NÚMÉR TEIKNINGAR 20.141
	ÚTGÁFA

© ÖLL AFNOT OG AFRITUN TEIKNINGAR ER HÁÐ SAMÞYKKTASK ARKITEKTA. ENGI SKAL MÆLA UPP AF TEIKNINGU.

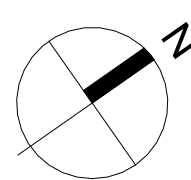

ÖLL MÁL OG ADSTÆÐUR ATHUGIST Á STAÐNUM  
 ADUR EN SMÍÐI HEFST.  
 ÖHEIMILT ER AD MÆLA UPP AF TEIKNINGUM.  
 ASK ARKITEKTUM SKAL TILKYNNT UM  
 ÖSAMRÆMI OG VAFAATRÍÐI ER UPP KUNNA AD  
 KOMA.

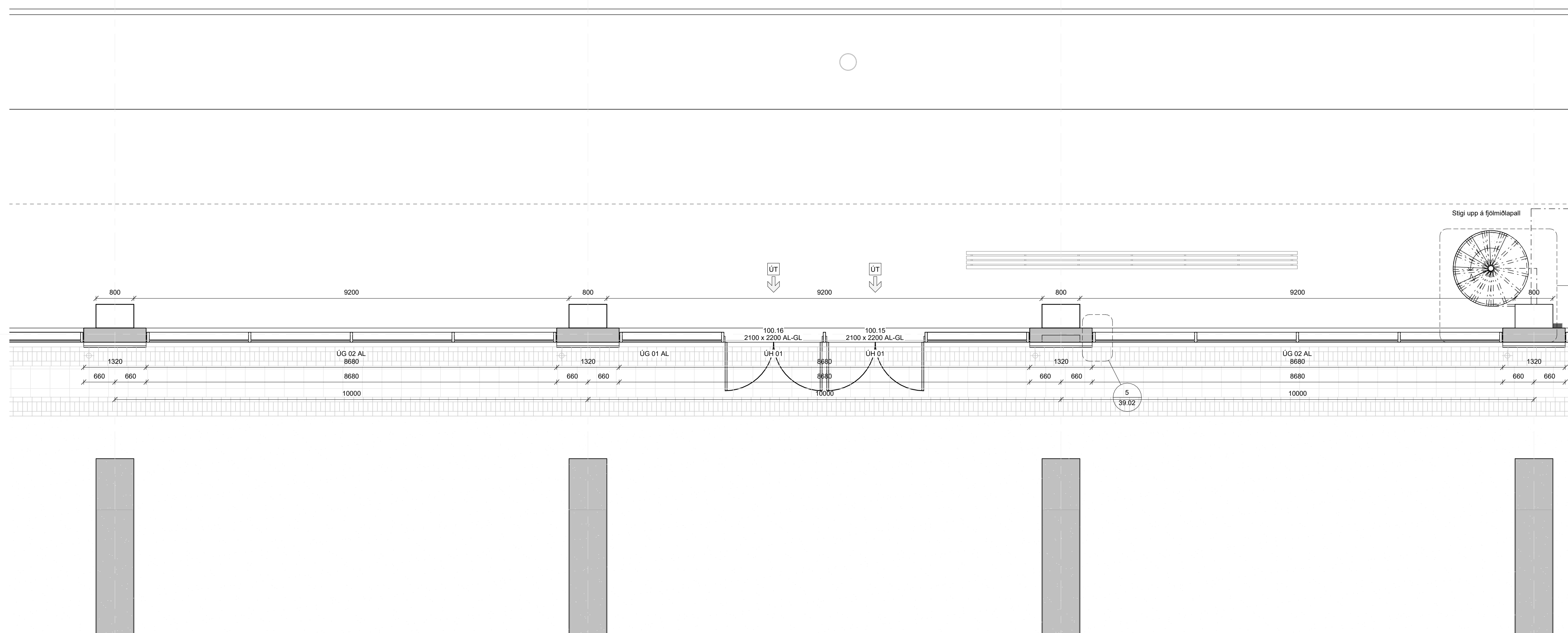

**1. Hæð grmd - Svæði 142**  
 1 : 50

ÚTG. TEIKN. YFIRF. DAGS. SKÝRING

ASK ARKITEKTAR EHF  
 GERISGÖTTU 9  
 101 REYKJAVÍK  
 SMÍÐIS-ÖDD  
 WWW.ASK.IS



HÖNNUÐUR ADALUPPDRATTA OG HÖNNUNARSTJÓRI

Helgi Már Halldórsson Arkitekt F.A.L. Sími: 301258-7049  
 helgimar@ask.is

VERKEFNI		SKV. I A1
Knatthús Hauka		1 : 50
Ásvellir 1		
TEIKNINGAR	Verkeikningar	HANNAÐ: HMH
HEITI TEIKNINGAR	Grunnmynd	TEIKNAD: TP
Svæði 142		YFIRF: HMH
VERK NÚM.	9623	DAGS: 09.05.2022
ALDEKENN - NÚMÉR TEIKNINGAR	20.142	ÚTGÁFA

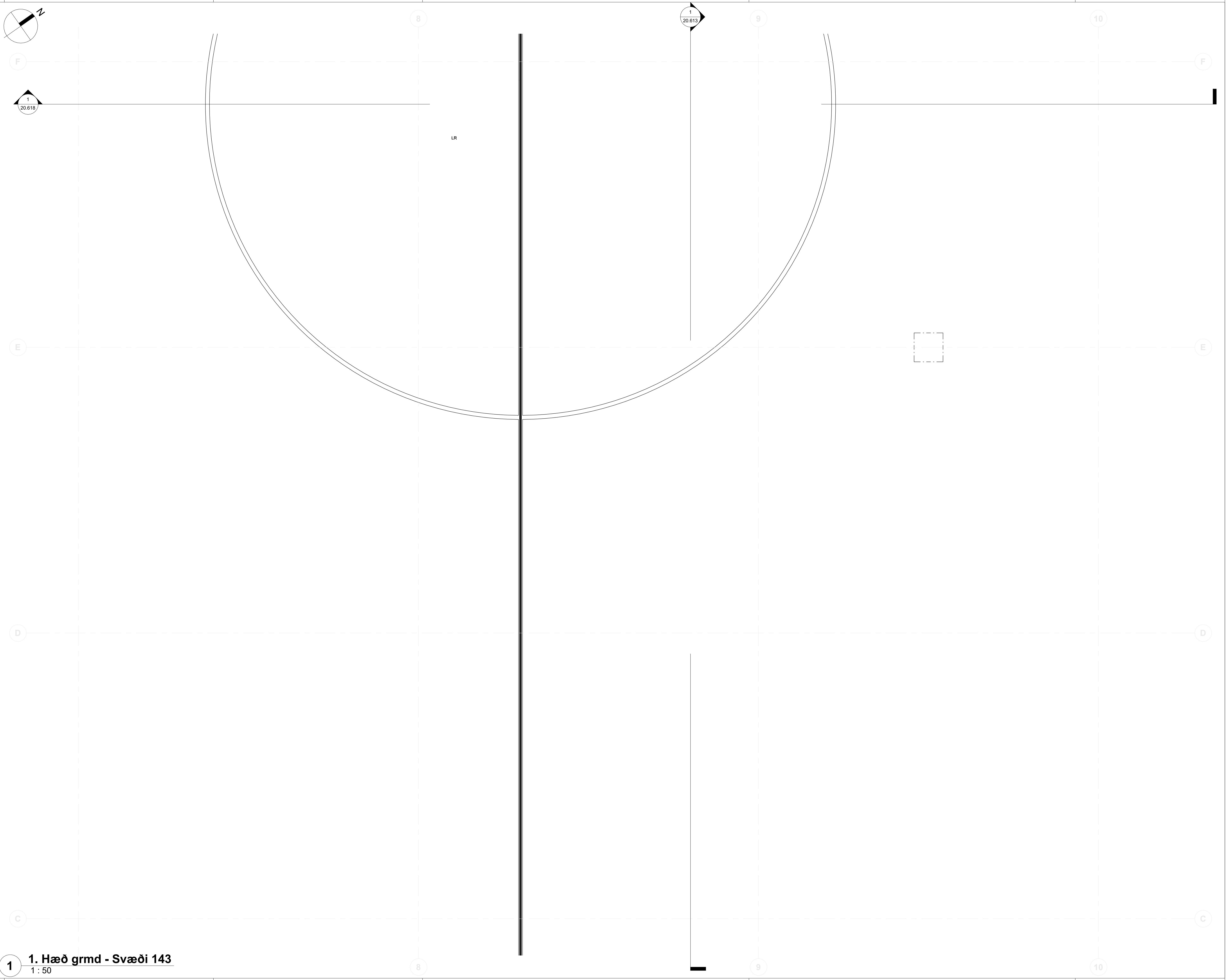

ÖLL MÁL OG AÐSTÆÐUR ATHUGIST Á STAÐNUM  
 AÐUR EN SMÍÐI HEFST.  
 ÖHEIMILT ER AÐ MÆLA UPP AF TEIKNINGUM.  
 ASK ARKITEKTUM SKAL TILKYNNT UM  
 ÖSAMRÆMI OG VAFAATRÍÐI ER UPP KUNNA AÐ  
 KOMA.

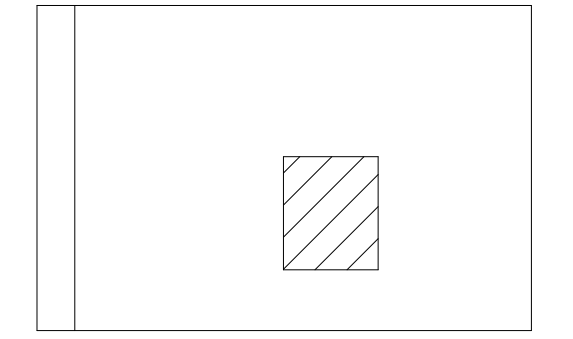

ÚTG. TEIKN. YFIRF. DAGS. SKÝRING

ASK ARKITEKTAR EHF  
 GERISGÖTU 9  
 101 REYKJAVÍK  
 SMÍÐISÍÐI  
 www.ask.is



HÖNNUÐUR AÐALUPPDRATTA OG HÖNNUNARSTJÓRI

Helgi Már Halldórsson Arkitekt F.A.L. Sí. 301258-7049  
 helgimar@ask.is

VERKEFNI		SKV. I A1	
<b>Knatthús Hauka</b>		1 : 50	
<b>Ásvellir 1</b>			
TEIKNINGAR	VERKLEIKNINGAR	HANNAÐ	HMH
HEITI TEIKNINGAR	Grunnmynd	TEIKNAD	Tp
Svæði 143		YFIRF	HMH
		DAGS	09.05.2022
VERK NÚM.	AUÐKÆNNI - NÚMÉR TEIKNINGAR	ÚTGÁFA	
9623	20.143		



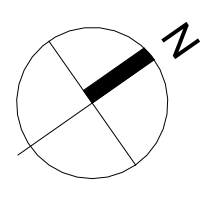

ÖLL MÁL OG AÐSTÆÐUR ATHUGIST Á STAÐNUM  
 AÐUR EN SMÍÐI HEFST.  
 ÖHEIMILT ER AÐ MÆLA UPP AF TEIKNINGUM.  
 ASK ARKITEKTUM SKAL TILKYNNT UM  
 ÖSAMRÆMI OG VAFAATRÍÐI ER UPP KUNNA AÐ  
 KOMA.

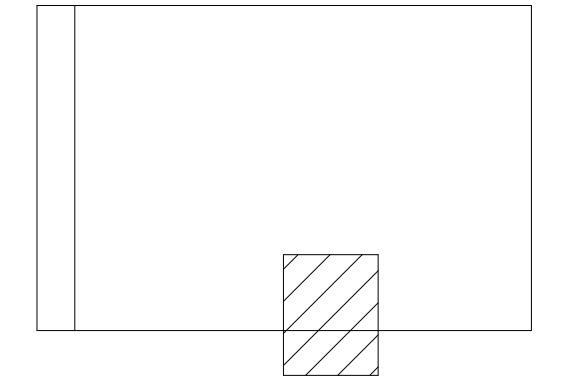
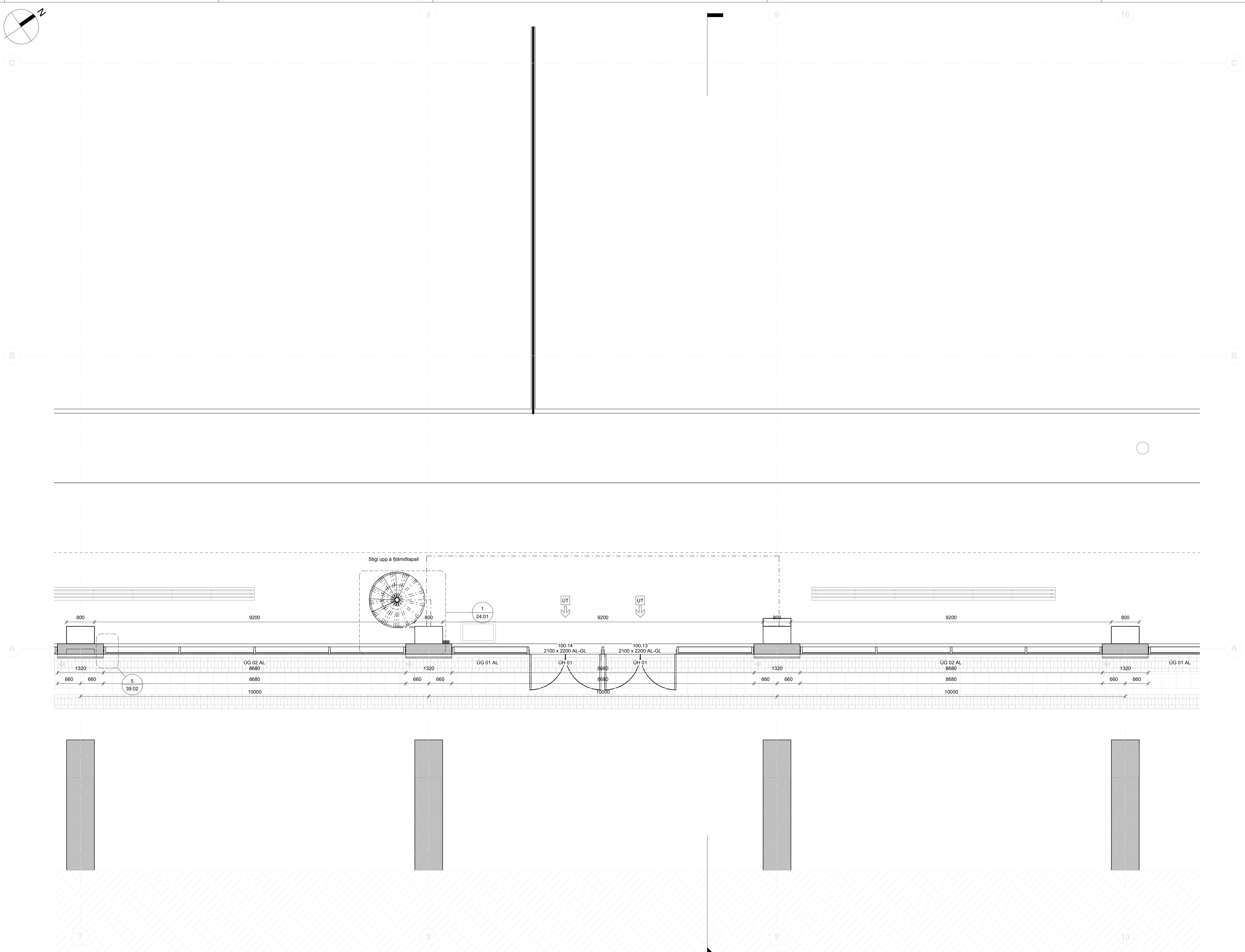

**1. Hæð grmd - Svæði 144**  
 1 : 50

ÚTG. TEIKN. YFIRF. DAGS. SKÝRING

ASK ARKITEKTAR EHF  
 GEIRSDÓTTI 9  
 101 REYKJAVÍK  
 SMÍÐIS-0300  
 www.ask.is



HÖNNUÐUR AÐALUPPDRATTA OG HÖNNUNARSTJÓRI

Helgi Már Halldórsson Arkitekt F.A.L. Sími: 301258-7049  
 helgimar@ask.is

VERKEFNI	<b>Knatthús Hauka</b>	
TEIKNINGAR	<b>Ásvellir 1</b>	
VERKTEIKNINGAR	Verkeiðningar	
HEITI TEIKNINGAR	Grunnmynd	
Svæði	144	
SKV. I A1	1 : 50	
HANNAÐ	HMH	
TEIKNAD	TP	
YFIRF	HMH	
DAGS	09.05.2022	
UTGAFA		
VERK NÚM.	9623	AUÐKENN - NÚMÉR TEIKNINGAR
		20.144

ÖLL AFNOT OG AFRITUN TEIKNINGAR ER HÁÐ SAMÞYKKTU ASK ARKITEKTA. ENGI SKAL MÆLA UPP AF TEIKNINGU.

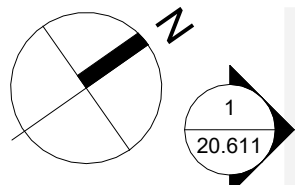

ÖLL MÁL OG ADSTÆÐUR ATHUGIST Á STADNUM  
ADUR EN SMÍÐI HEFST.  
OHEIMILT ER AD MÆLA UPP AF TEIKNINGUM.  
ASK ARKITEKTUM SKAL TILKYNNT UM  
ÓSAMRÆMI OG VAFATRIÐI ER UPP KUNNA AD  
KOMÁ.

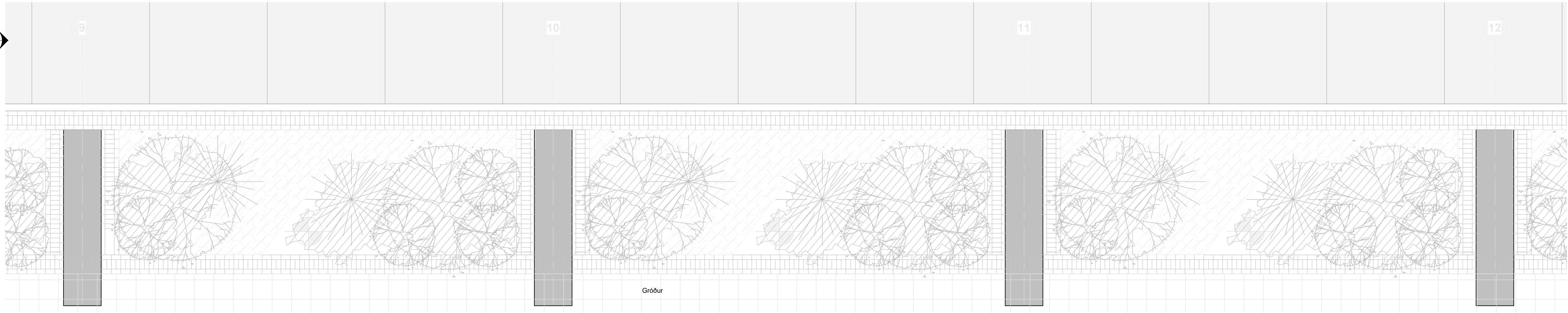

10000 Hellur / gönguleið 10000 10000

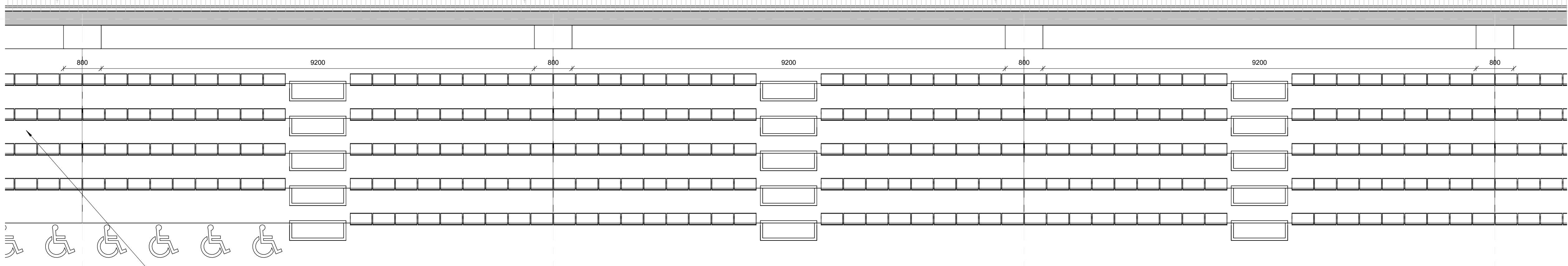

Áhorfendastæði í opinni stöðu  
Samtals 800 áhorfendur. Þar af 8  
stæði fyrir hreyfihamlaða

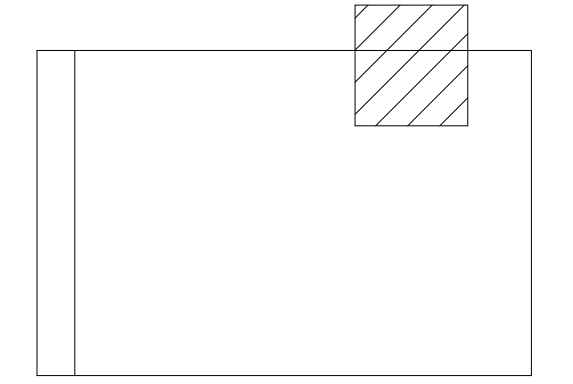

ÚTG. TEIKN. YFIRF. DAGS. SKÝRING

ASK ARKITEKTAR EHF  
GEIRSCOTTI 9  
101 REYKJAVÍK  
SMÍÐISÍÐI  
www.ask.is

HÖNNUÐUR ADALUPPDRATTA OG HÖNNUNARSTJÓRI

ASK  
ARKITEKTAR

Helgi Már Halldórsson Arkitekt F.A.L. Sími 301258-7049 helgimar@ask.is

VERKEFNI  
Knatthús Hauka  
Ásvellir 1

TEIKNUNAR VERKEIKNINGAR	SMV. I A1 1:50
HEITI TEIKNINGAR	HANNAÐ HMH
GRUNNMÝND	TEIKNAD Tp
Svæði 151	YFIRF HMH
VERK NÚM. 9623	DAÐS 09.05.2022
ALDEKENNI - NÚMÉR TEIKNINGAR 20.151	ÚTGÁFA

ÖLL AFNOT OG AFRITUN TEIKNINGAR ER HÁÐ SAMÞYKKTASK ARKITEKTA. ENKI SKAL MÆLA UPP AF TEIKNINGU.

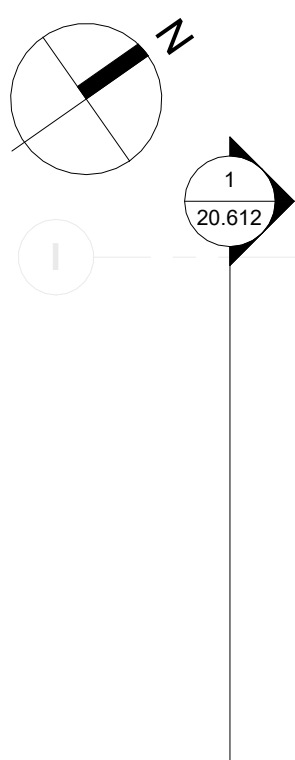

ÖLL MÁL OG ADSTÆÐUR ATHUGIST Á STAÐNUM  
 ADUR EN SMÍÐI HEFST.  
 ÖHEIMILT ER AD MÆLA UPP AF TEIKNINGUM.  
 ASK ARKITEKTUM SKAL TILKYNNT UM  
 ÖSAMRÆMI OG VAFATRÍÐI ER UPP KUNNA AD  
 KOMA.

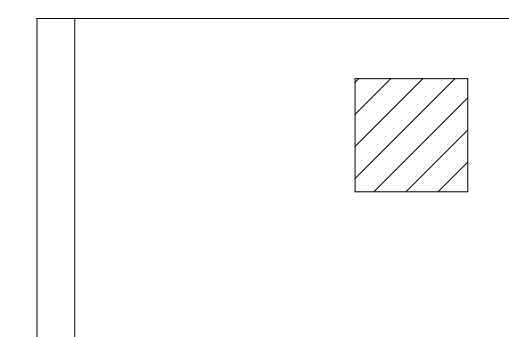

**1. Hæð grmd - Svæði 152**  
 1:50

ÚTG. TEIKN. YFIRF. DAGS. SKÝRING

ASK ARKITEKTAR EHF  
 GERÐSCÓTI 9  
 101 REYKJAVÍK  
 SMÍ 015 0300  
 www.ask.is



**ASK**  
 ARKITEKTAR

HÖNNUÐUR ADALUPPDRATTA OG HÖNNUNARSTJÓRI

Helgi Már Halldórsson Arkitekt F.A.L. Sí. 301258-7049  
 helgimar@ask.is

VERKEFNI		SKV. I A1
Knatthús Hauka		1:50
Ásvellir 1		
TEIKNINGAR	HANNAÐ	HMH
VERKTEIKNINGAR	TEIKNAD	TP
Grannmynd	YFIRF	HMH
Svæði 152	DAGS	09.05.2022
VERK NÚ	ADURKENNI - NÚMÉR TEIKNINGAR	ÚTGÁFA
9623	20.152	



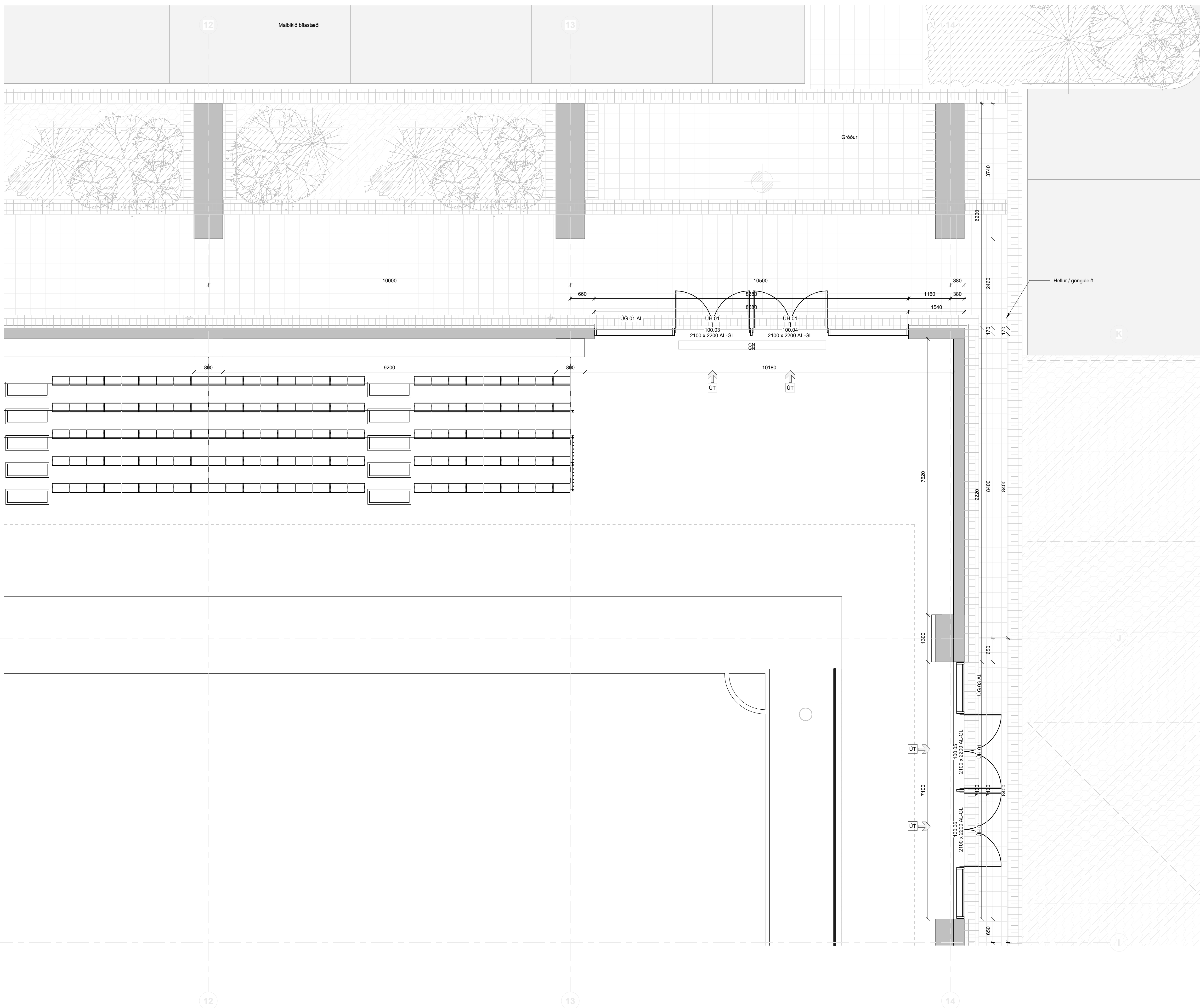
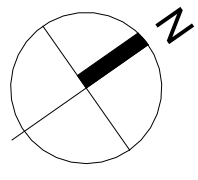

ÖLL MÁL OG AÐSTÆÐUR ATHUGIST Á STAÐNUM  
AÐUR EN SMÍÐI HEFST.  
OHEIMILT ER AÐ MÆLA UPP AF TEIKNINGUM.  
ASK ARKITEKTUM SKAL TILKYNNT UM  
ÓSAMRÆMI OG VAFAATRÍÐI ER UPP KUNNA AÐ  
KOMMA.

ÚTG. TEIKN. YFIRF. DAGS. SKÝRING

ASK ARKITEKTAR EHF  
GEIRSCOTTI 9  
101 REYKJAVÍK  
SMÍ 015 0300  
www.ask.is

HÖNNUÐUR AÐALUPPDRATTA OG HÖNNUNARSTJÓRI



Helgi Már Halldórsson Arkitekt F.A.L. hl.301258-7049  
helgimar@ask.is

VERKEFNI  
Knatthús Hauka  
Ásvellir 1

TEIKNINGAR  
Verkeikningar  
HEITI TEIKNINGAR  
Grunnmynd  
Svæði 153

SKV. I A1  
1 : 50  
HÖNNUÐUR  
HMH  
TEIKNAD  
Tp  
YFIRF  
HMH  
DAGS  
09.05.2022  
ÚTGÁFA

VERK NÚM. 9623

AUÐKENNING - NÚMÉR TEIKNINGAR 20.153

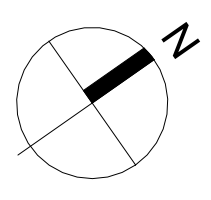

12

13

14

I

H

G

F

1. Hæð grmd - Svæði 154  
1 : 50

12

13

14

ÖLL MÁL OG ADSTÆÐUR ATHUGIST Á STAÐNUM  
 ADUR EN SMÍÐI HEFST.  
 ÖHEIMILT ER AD MÆLA UPP AF TEIKNINGUM.  
 ASK ARKITEKTUM SKAL TILKYNNT UM  
 ÖSAMRÆMI OG VAFAATRÍÐI ER UPP KUNNA AD  
 KOMA.

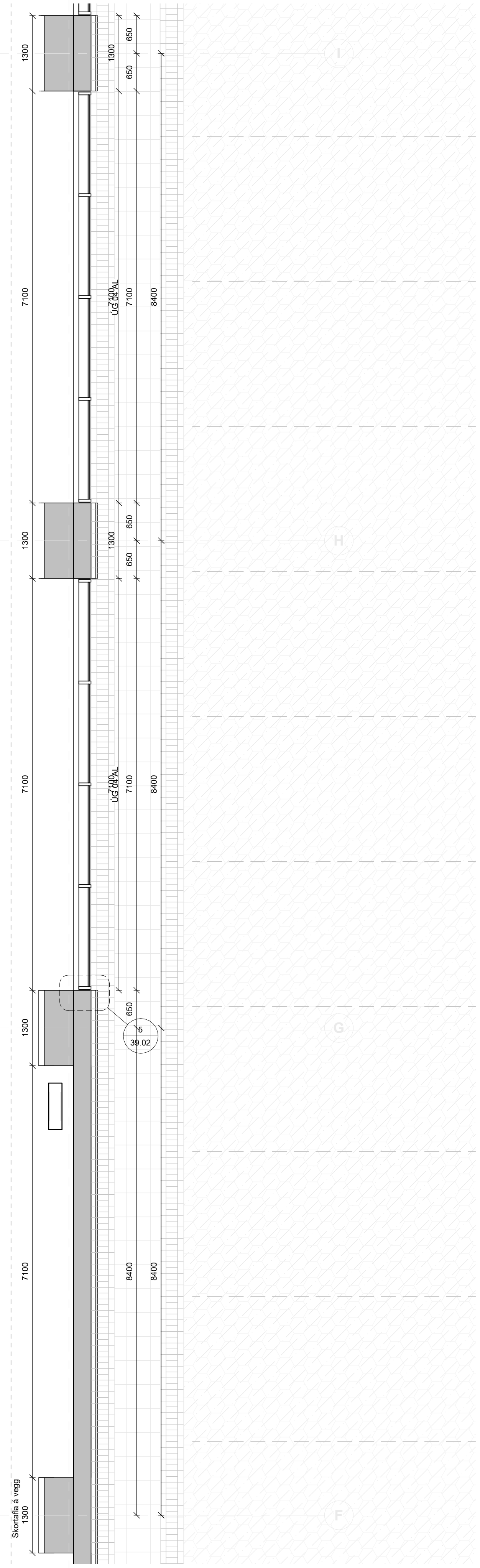
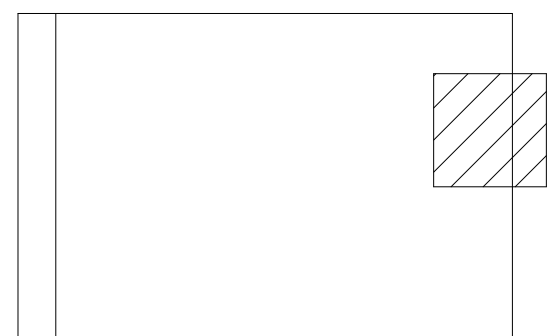

ÚTG. TEIKN. YFIRF. DAGS. SKÝRING

ASK ARKITEKTAR EHF  
 GERISGÖTTI 9  
 101 REYKJAVÍK  
 SMÍÐSÚDD  
 www.ask.is



**ASK**  
ARKITEKTAR

HÖNNUÐUR ADALUPPDRATTA OG HÖNNUNARSTJÓRI

Helgi Már Halldórsson     Arkitekt F.A.L.     Sí. 301258-7049  
 helgimar@ask.is

VERKEFNI	Knathús Hauka	SKV. I A1	1 : 50
TEIKNINGAR	Verkeiðningar	HAUNAD	HMH
HEITI TEIKNINGAR	Grunnmynd	TEIKNAD	Tp
Svæði 154		YFIRF	HMH
		DAGS	09.05.2022
VERK NÚM.	9623	UTGÁFA	
ADREKENN - NÚMÉR TEIKNINGAR	20.154		



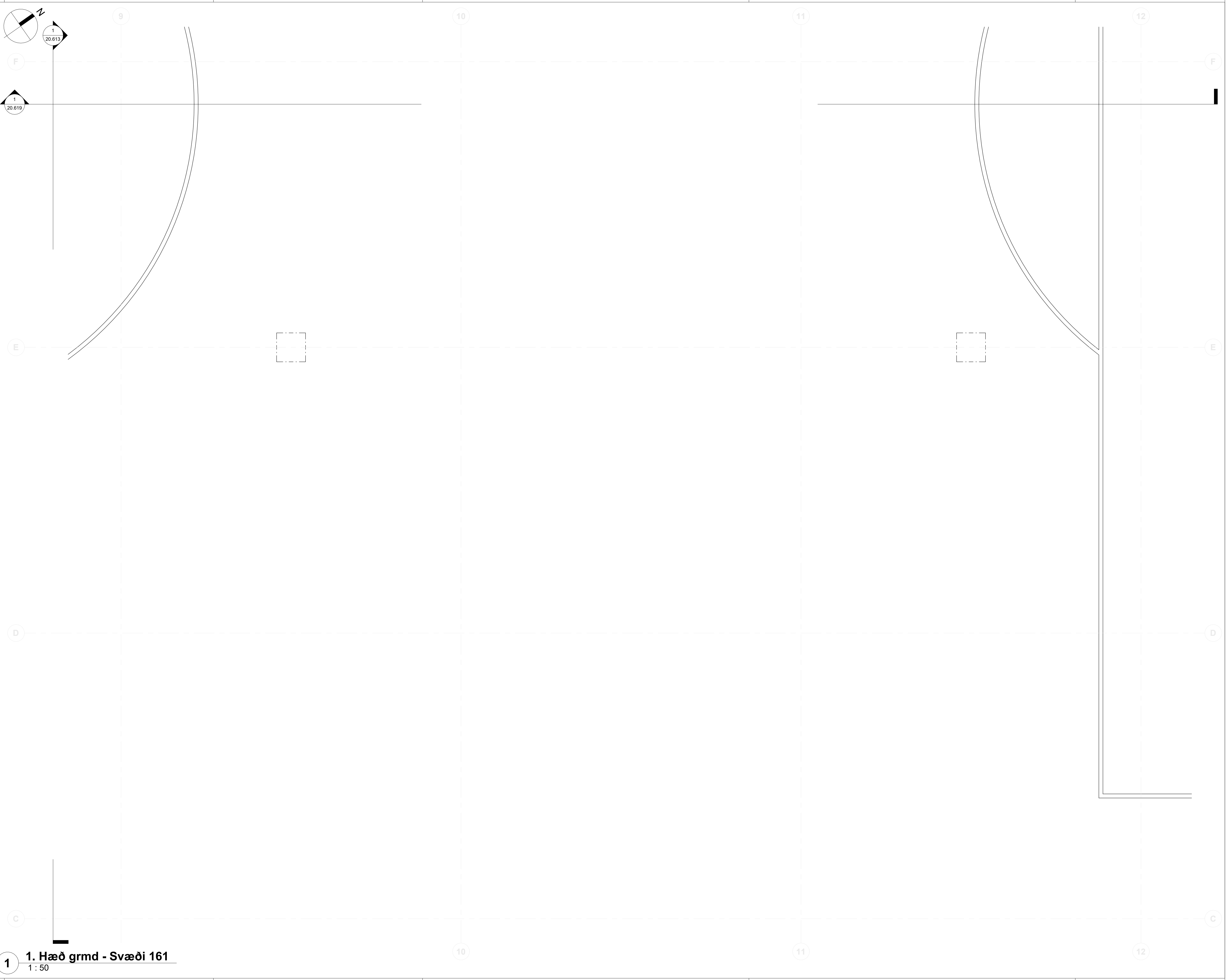

ÖLL MÁL OG ADSTÆÐUR ATHUGIST Á STADNUM  
 ADUR EN SMÍÐI HEFST.  
 ÖHEIMILT ER AD MÆLA UPP AF TEIKNINGUM.  
 ASK ARKITEKTUM SKAL TILKYNNT UM  
 ÖSAMRÆMI OG VAFATRÍÐI ER UPP KUNNA AD  
 KOMA.

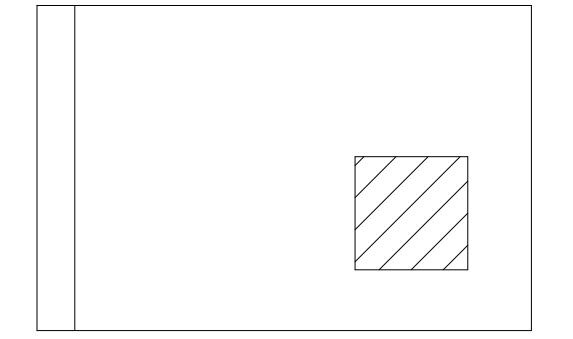

**1. Hæð grmd - Svæði 161**  
 1:50

**ÚTG. TEIKN. YFIRF. DAGS. SKÝRING**

ASK ARKITEKTAR EHF  
 GERISGÖTU 9  
 101 REYKJAVÍK  
 SMÍÐISÚDD  
 www.ask.is

HÖNNUÐUR ADALUPPDRATTA OG HÖNNUNARSTJÓRI

Helgi Már Halldórsson    Arkitekt F.A.L.    Sí. 301258-7049  
 helgimar@ask.is

VERKEFNI  
**Knatthús Hauka**  
**Ásvellir 1**

TEIKNINGAR	SKV. I A1
VERKTEIKNINGAR	1:50
HEITI TEIKNINGAR	HMH
Grunnmynd	Tp
Svæði 161	HMH
VERK NÚM. 9623	UTGÁFA
ALDEKENNI - NÚMÉR TEIKNINGAR 20.161	09.05.2022

ASK ARKITEKTAR

ÖLL AFNOT OG AFRITUN TEIKNINGAR ER HÁÐ SAMÞYKKTU ASK ARKITEKTA. ENGI SKAL MÆLA UPP AF TEIKNINGU.

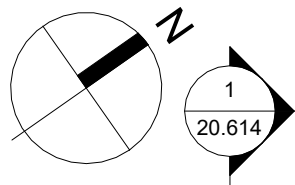

ÖLL MÁL OG ADSTÆÐUR ATHUGIST Á STAÐNUM  
ADUR EN SMÍÐI HEFST.  
OHEIMILT ER AD MÆLA UPP AF TEIKNINGUM.  
ASK ARKITEKTUM SKAL TILKYNNT UM  
ÖSAMRÆMI OG VAFAATRÍÐI ER UPP KUNNA AD  
KOMÁ.

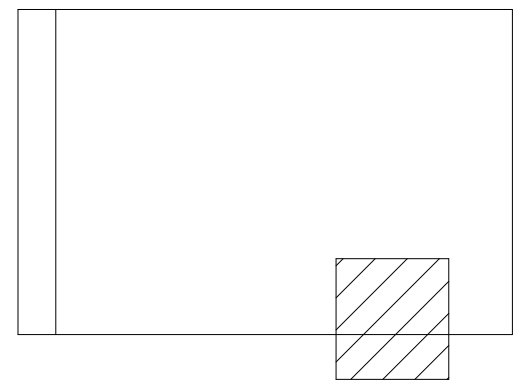
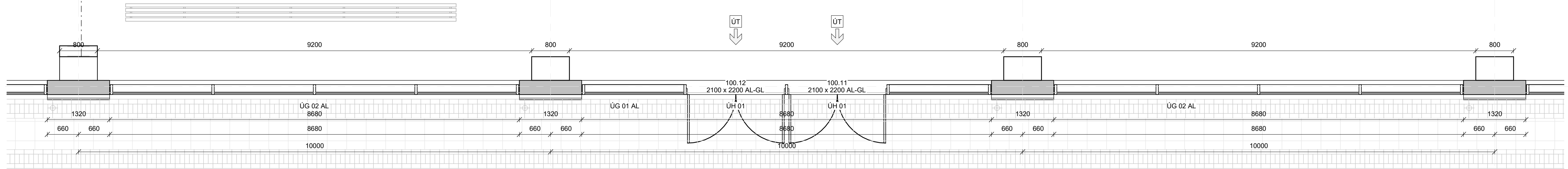

ÚTG. TEIKN. YFIRF. DAGS. SKÝRING

ASK ARKITEKTAR EHF  
GEIRSDÓTTI 9  
101 REYKJAVÍK  
SMÍÐISDAG  
www.ask.is



HÖNNUÐUR ADALUPPDRATTA OG HÖNNUNARSTJÓRI

Helgi Már Halldórsson Arkitekt F.A.L. Sími 301258-7049  
helgimar@ask.is

VERKEFNI  
Knatthús Hauka  
Ásvellir 1

TEIKNINGAR  
Verkefningar  
HÉTTI TEIKNINGAR  
Grunnmynd  
Svæði 162

SKV. I A1  
1 : 50  
HÖNNUÐUR  
HMH  
TEIKNAD  
TP  
YFIRF  
HMH  
DAGS  
09.05.2022  
ÚTGÁFA

VERK NÚM. 9623  
AÐRÆKNI - NÚMÉR TEIKNINGAR 20.162



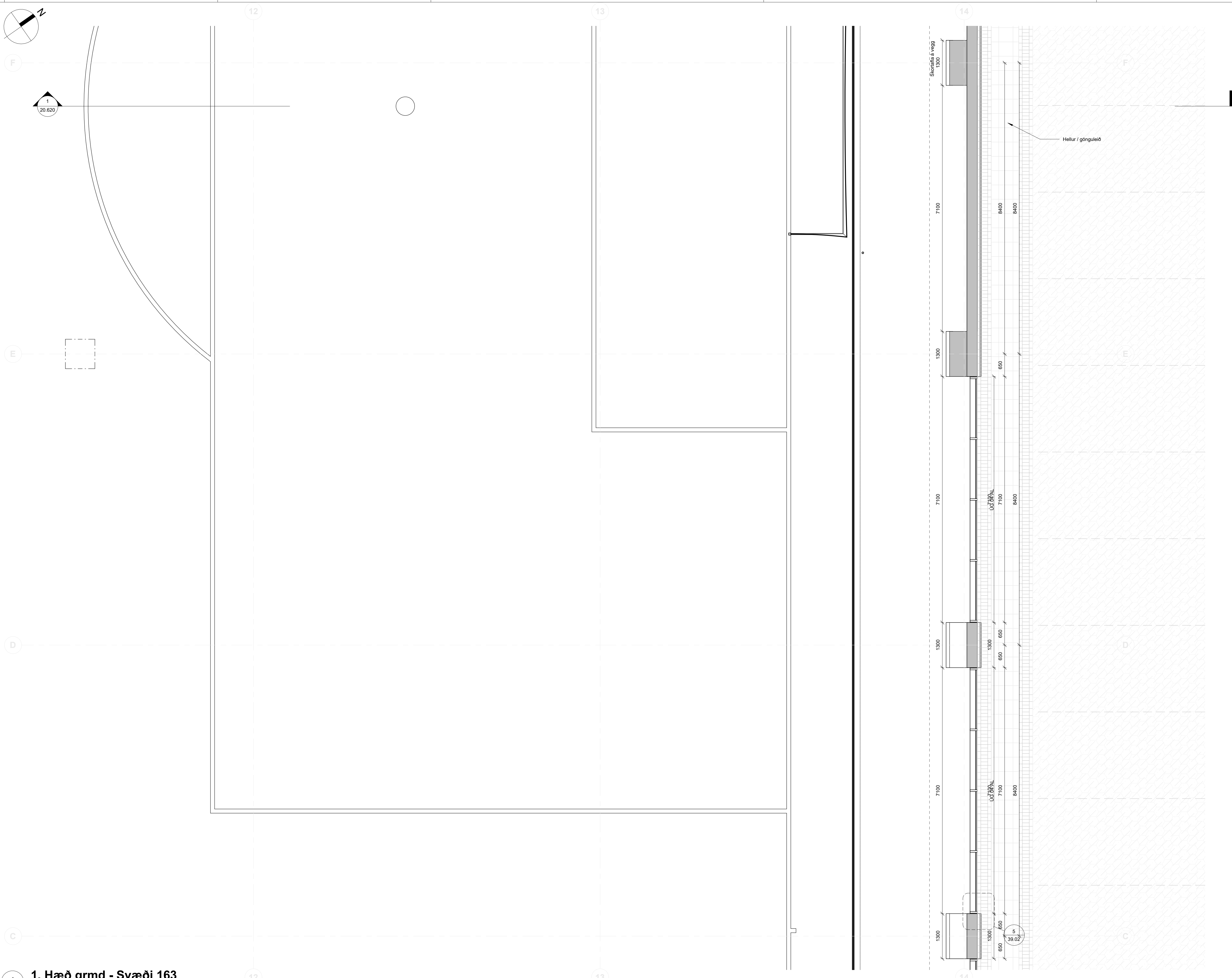

ÖLL MÁL OG ADSTÆÐUR ATHUGIST Á STAÐNUM  
 ADUR EN SMÍÐI HEFST.  
 OHEIMILT ER AD MÆLA UPP AF TEIKNINGUM.  
 ASK ARKITEKTUM SKAL TILKYNNT UM  
 OSAMRÆMI OG VAFAATRÍÐI ER UPP KUNNA AD  
 KOMA.

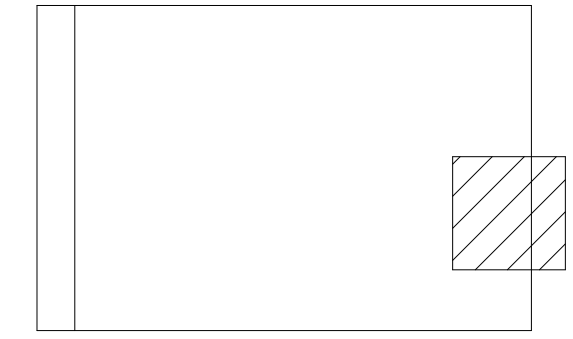

**1. Hæð grmd - Svæði 163**  
 1 : 50

ÚTG. TEIKN. YFIRF. DAGS. SKÝRING

ASK ARKITEKTAR EHF  
 GERDSCOTTI 9  
 101 REYKJAVÍK  
 SMÍ 015 0300  
 www.ask.is



HÖNNUÐUR ADALUPPDRATTA OG HÖNNUNARSTJÓRI

Helgi Már Halldórsson Arkitekt F.A.L. Sími 301258-7049  
 helgimar@ask.is

VERKEFNI		SKV. I A1
<b>Knatthús Hauka</b>		1 : 50
<b>Ásvellir 1</b>		
TEIKNINGAR	VERKEIKNINGAR	HANNAÐ
HEITI TEIKNINGAR	Grunnmynd	TEIKNAD
Svæði 163		YFIRF
		DAGS
		09.05.2022
VERK NÚ	ALDEKENN - NÚMÉR TEIKNINGAR	ÚTGÁFA
9623	20.163	

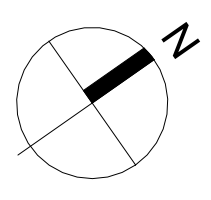

ÖLL MÁL OG ADSTÆÐUR ATHUGIST Á STADNUM  
 ADUR EN SMÍÐI HEFST.  
 ÖHEIMILT ER AD MÆLA UPP AF TEIKNINGUM.  
 ASK ARKITEKTUM SKAL TILKYNNT UM  
 ÖSAMRÆMI OG VAFAATRÍÐI ER UPP KUNNA AD  
 KOMA.

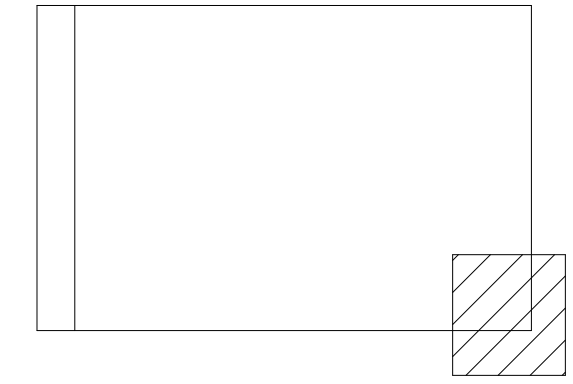
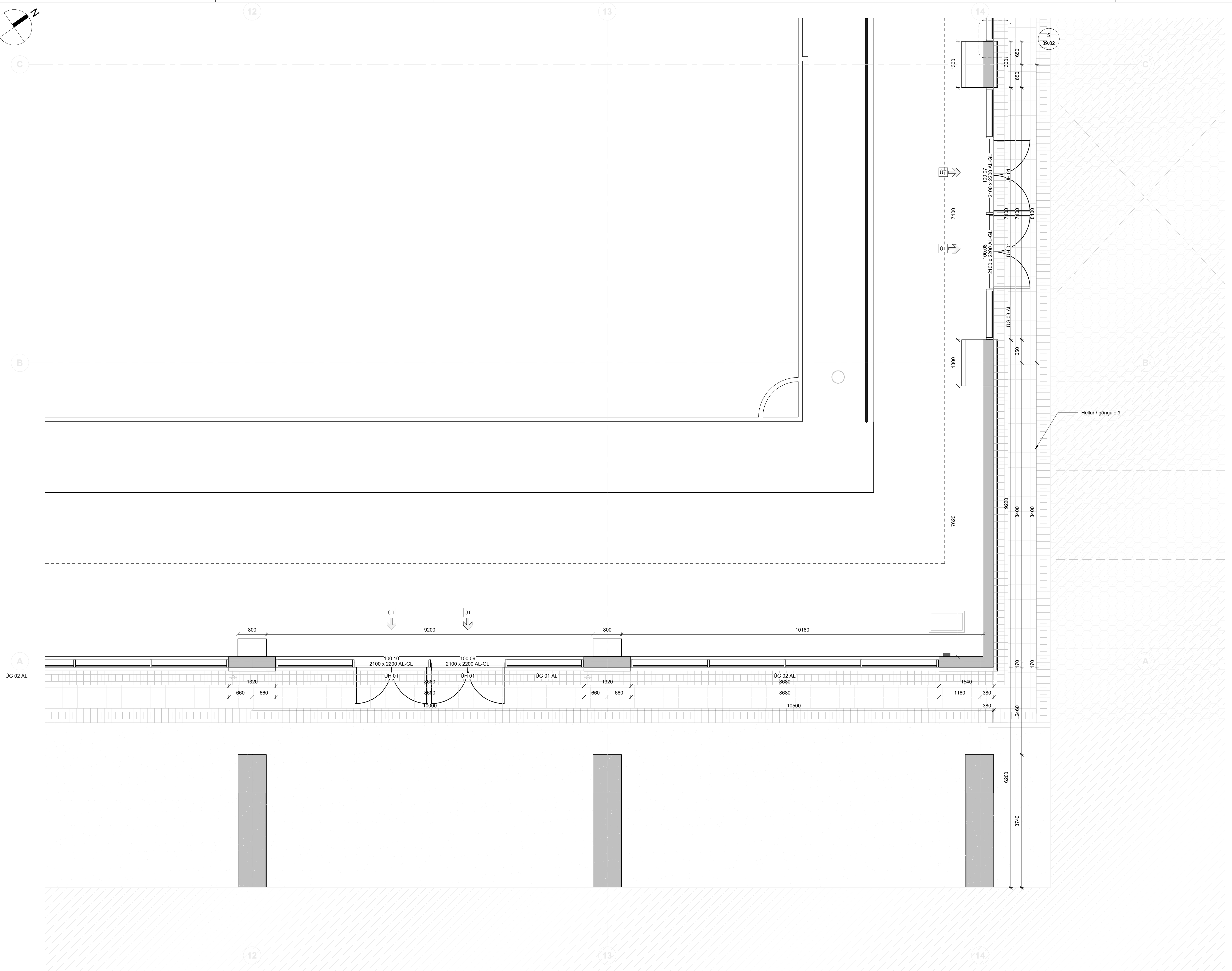

**1. Hæð grmd - Svæði 164**  
 1 : 50

ÚTG. TEIKN. YFIRF. DAGS. SKÝRING

ASK ARKITEKTAR EHF  
 GERISGÖTTU 9  
 101 REYKJAVÍK  
 SMÍÐSÍÐI 0300  
 www.ask.is



HÖNNUÐUR ADALUPPRÁTTA OG HÖNNUNARSTJÓRI

Helgi Már Halldórsson Arkitekt F.A.L. Sími 301258-7049  
 helgimar@ask.is

VERKEFNI		SKV. I A1	
<b>Knatthús Hauka</b>		1 : 50	
<b>Ásvellir 1</b>			
TEIKNINGAR	Verkeikningar	HANNAÐ	HMH
HEITI TEIKNINGAR	Grunnmynd	TEIKNAD	Tp
SVÆÐI	Svæði 164	YFIRF	HMH
DAGS	09.05.2022	UTGÁFA	
VERK NÚM.	9623	ALDREKNI - NÚMÉR TEIKNINGAR	20.164

ÖLL AFNOT OG AFRITUN TEIKNINGAR ER HÁÐ SAMÞYKKTASK ARKITEKTA. ENGI SKAL MÆLA UPP AF TEIKNINGU.

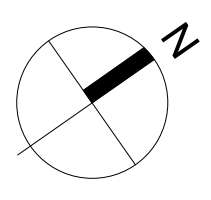

ÖLL MÁL OG AÐSTÆÐUR ATHUGIST Á STAÐNUM  
 AÐUR EN SMÍÐI HEFST.  
 ÖHEIMILT ER AÐ MÆLA UPP AF TEIKNINGUM.  
 ASK ARKITEKTUM SKAL TILKYNNT UM  
 ÖSAMRÆMI OG VAFAATRÍÐI ER UPP KUNNA AÐ  
 KOMA.

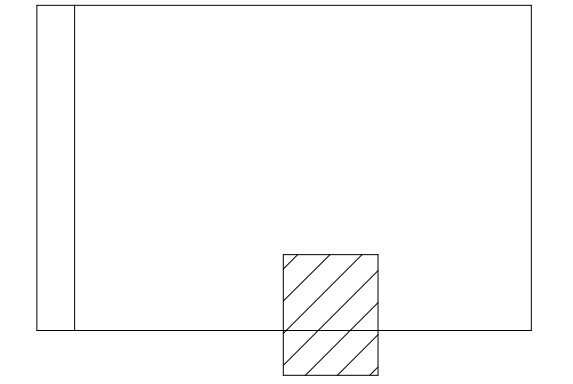
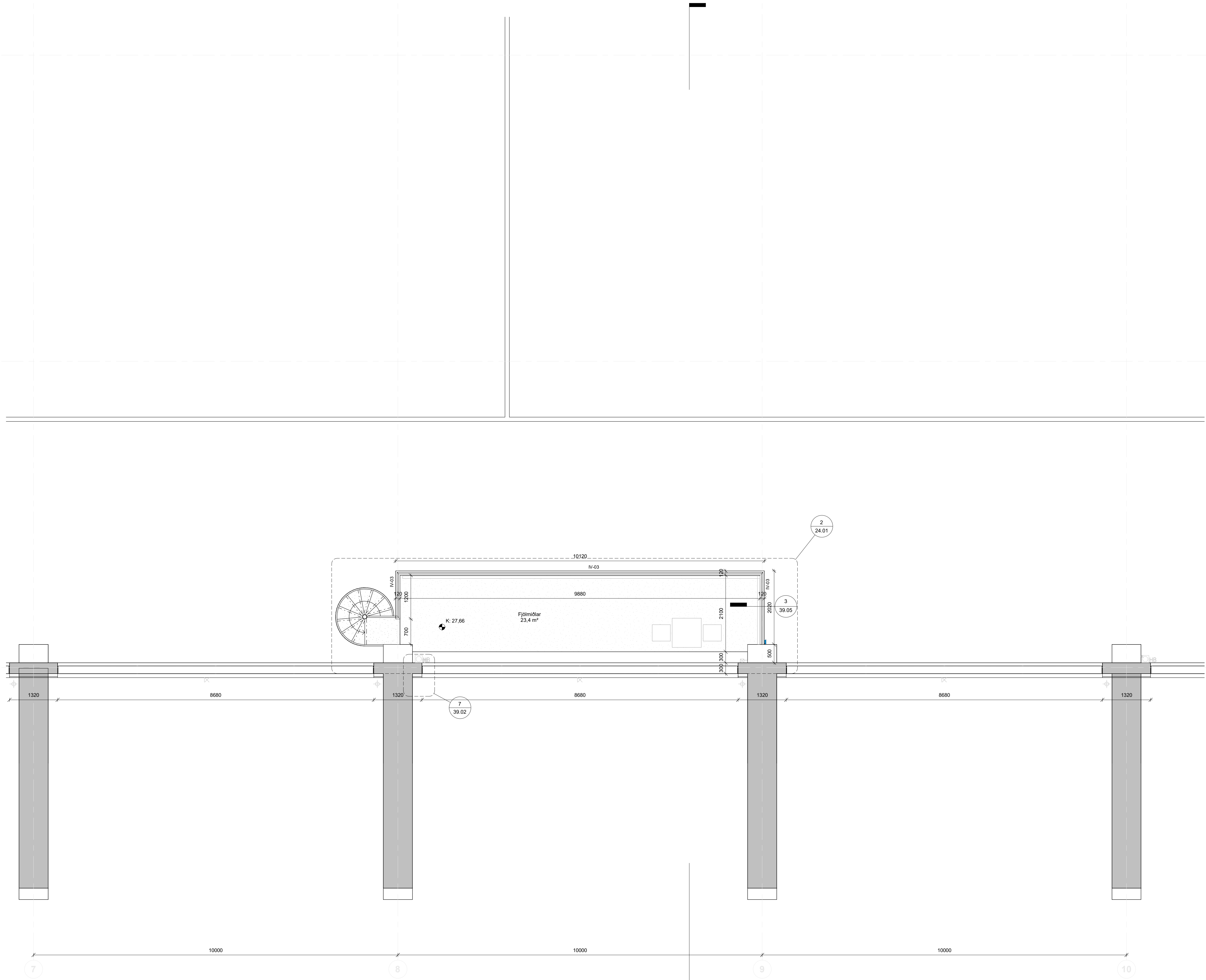

**1** grmd fjölmiðlapallur - Svæði 144  
 1 : 50

ÚTG. TEIKN. YFIRF. DAGS. SKÝRING

ASK ARKITEKTAR EHF  
 GERDUGÓTTI 9  
 101 REYKJAVÍK  
 SMÍÐIS 0300  
 www.ask.is



HÖNNUÐUR AÐALUPPDRATTA OG HÖNNUNARSTJÓRI

Hágr Már Halldósson Arkitekt F.A.I. Hl. 301256-7049  
 helgimar@ask.is

VERKEFNI	Knatthús Hauka		MKV I A1	1 : 50
TEIÐINGU TEIKNINGAR	Verkeiðningar		HANNAÐ	HMH
HEITI TEIKNINGAR	Grunnmynd		TEIKNAD	Tp
SVÆÐI	Svæði 244		YFIRF	HMH
VERK NÚM.	9623	AUÐKENNI - NÚMÉR TEIKNINGAR	DAGS	09.05.2022
		20.244	UTGÁFA	

© ÖLL AFRÖD OG AFRITUN TEIKNINGAR ER HÁÐ SAMÞYKKT ASK ARKITEKTA. EKKI SKAL MÆLA UPP AF TEIKNINGU.



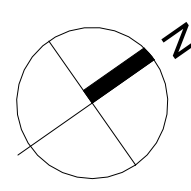

ÖLL MÁL OG ADSTÆÐUR ATHUGIST Á STAÐNUM  
 ADUR EN SMÍÐI HEFST.  
 OHEIMILT ER AD MÆLA UPP AF TEIKNINGUM.  
 ASK ARKITEKTUM SKAL TILKYNNT UM  
 OSAMRÆMI OG VAFAAFRIDDI ER UPP KUNNA AD  
 KOMA.

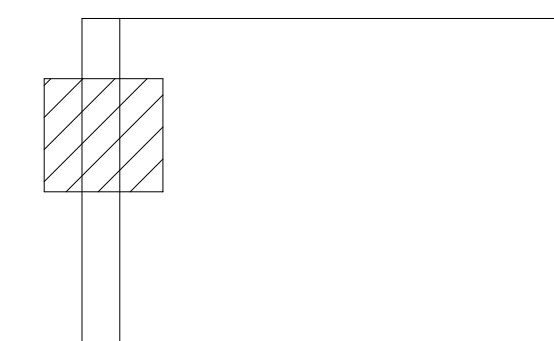
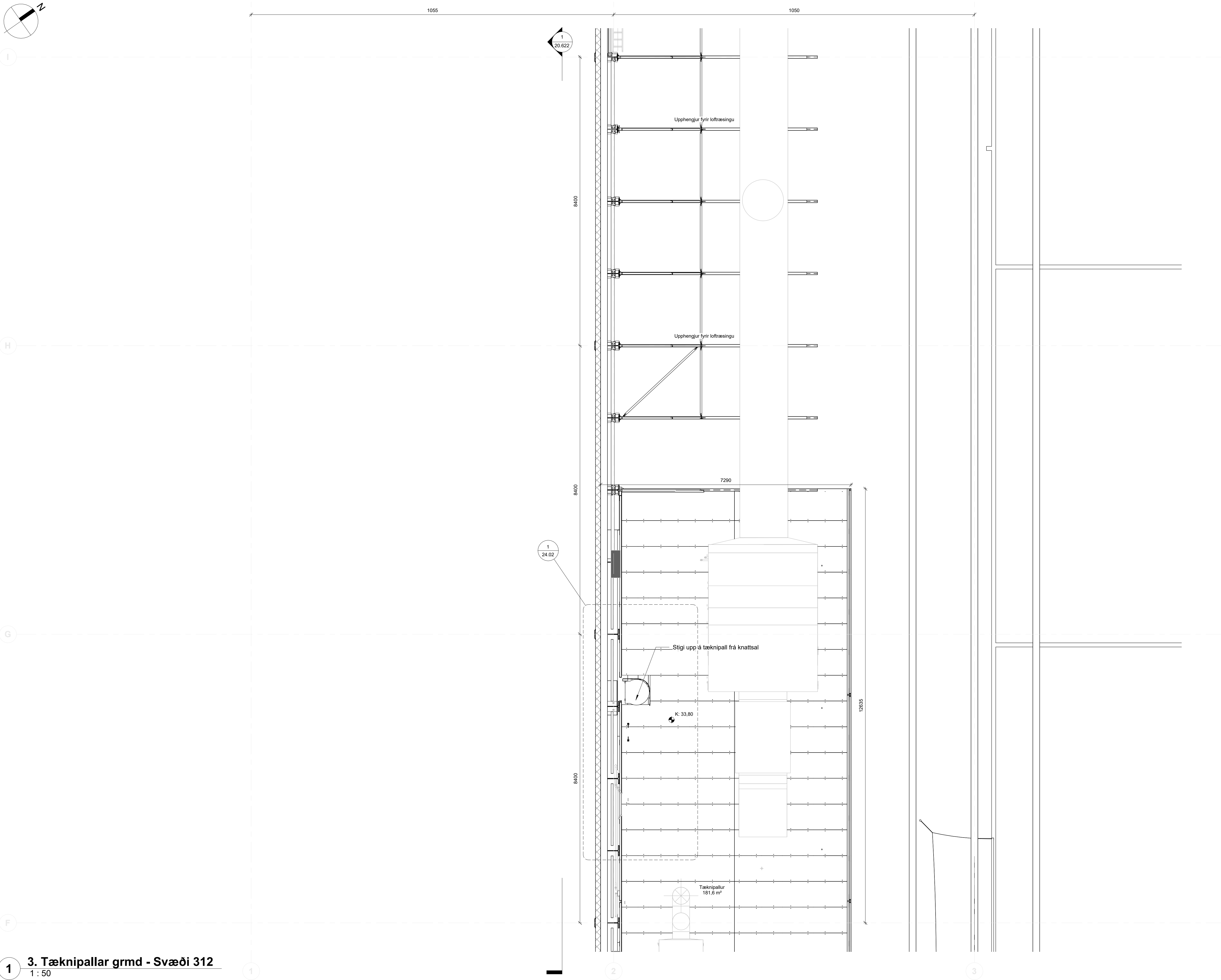

A Tp HMH 13.12.2023 Tæknipallur uppfærður, stækkaður,  
 klifurstigi upp á þak færður  
**ÚTG. TEIKN. YFIRF. DAGS. SKÝRING**

ASK ARKITEKTAR EHF  
 GEIRSSÓTTI 9  
 101 REYKJAVÍK  
 SMÍÐIS-0300  
 www.ask.is



HÖNNUÐUR ADALUPPDRATTA OG HÖNNUNARSTJÓRI

Helgi Már Halldórsson Arkitekt F.A.L. Sími: 301258-7049  
 helgimar@ask.is

VERKEFNI	Knatthús Hauka		
Ásvellir 1			
TEIKNINGAR	SMV. I A1	1 : 50	
Verkeiðningar	HANNAÐ	HMH	
Grannmynd	TEIKNAD	Tp	
Svæði 312	YFIRF.	HMH	
	DAGS.	09.05.2022	
VERK NÚM.	ADREKENN - NÚMÉR TEIKNINGAR	ÚTGÁFA	A
9623	20.312		

**1 3. Tæknipallar grmd - Svæði 312**  
 1 : 50

ÖLL AFNOT OG AFRITUN TEIKNINGAR ER HÁÐ SAMÞYKKTU ASK ARKITEKTA. ENGI SKAL MÆLA UPP AF TEIKNINGU.

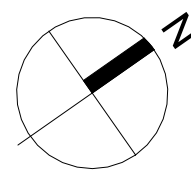

F

1

20.615

E

D

C

2

20.621

Tækniþallur  
181,6 m<sup>2</sup>

8400

8400

8400

1

Stigi upp á þak um þaklúgu

7290

12700

Upphengjur fyrir loftræsingu

Upphengjur fyrir loftræsingu

2

3

ÖLL MÁL OG ADSTÆÐUR ATHUGIST Á STAÐNUM  
 ADUR EN SMÍÐI HEFST.  
 OHEIMILT ER AD MÆLA UPP AF TEIKNINGUM.  
 ASK ARKITEKTUM SKAL TILKYNNT UM  
 OSAMRÆMI OG VAFAATRÍÐI ER UPP KUNNA AD  
 KOMA.

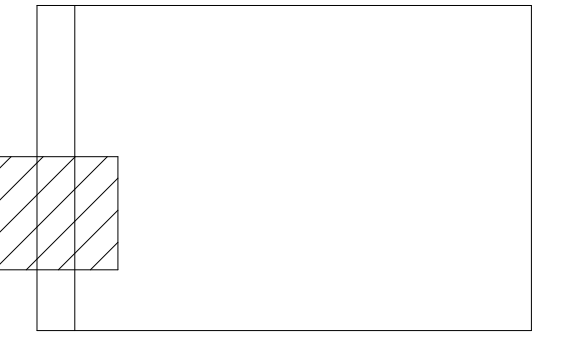

A TÞ HMH 13.12.2023 Tækniþallur uppferður, stækkaður,  
 klifurstigi upp á þak færður  
**ÚTG. TEKN. YFIRF. DAGS. SKÝRING**

ASK ARKITEKTAR EHF  
 GEIRSSÓTTI 9  
 101 REYKJAVÍK  
 SMÍÐIS-0300  
 www.ask.is



HÖNNUÐUR ADALUPPRÁTTA OG HÖNNUNARSTJÓRI

Helgi Már Halldórsson Arkitekt F.A.L. Sími: 301258-7049  
 helgimar@ask.is

VERKEFNI		SKV. I A1	
<b>Knatthús Hauka</b>		1 : 50	
<b>Ásvellir 1</b>		HÖNNUÐUR	
TEIKNINGAR	Verkeikningar	TEIKNINGAR	HMH
HEITI TEIKNINGAR	Grunnmýnd	TEIKNINGAR	TÞ
Svæði 321		YFIRF.	HMH
		DAGS.	09.05.2022
VERK NÚM.	9623	ADURKENNI - NÚMÉR TEIKNINGAR	20.321
ÚTGÁFA		ÚTGÁFA	A

ÖLL MÁL OG AÐSTÆÐUR ATHUGIST Á STAÐNUM  
AÐUR EN SMÍÐI HEFST.  
ÓHEIMILT ER AD MÆLA UPP AF TEIKNINGUM.  
ASK ARKITEKTUM SKAL TILKYNNNT UM  
ÓSAMRÆMI OG VAFAATRÍÐI ER UPP KUNNA AD  
KOMA.

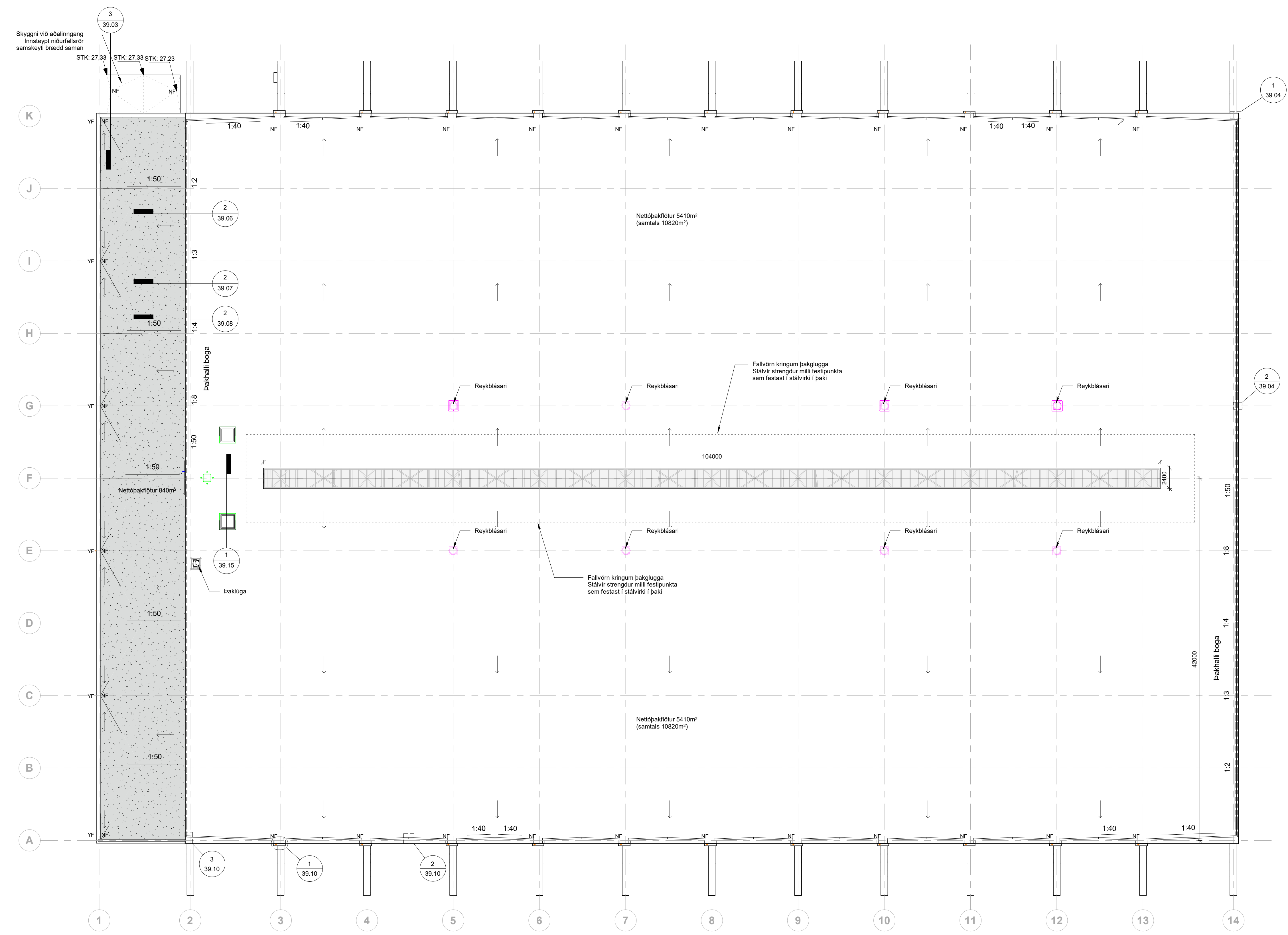

C	Tp	HMH	04.07.2024	Stýrlistar og snjóglidur
B	Tp	HMH	13.12.2023	Anddyri, vindfangi og skyggni þar fyrir utan breytt
A	Tp	HMH	01.12.2022	Þakluga færð

ÚTG. TEKN. YFIRF. DAGS. SKÝRING

ASK ARKITEKTAR EHF  
GERRSÖTTI 9  
101 REYKJAVÍK  
SMÍ 615 0300  
www.ask.is



HÖNNUÐUR AÐALUPPRÁTTA OG HÖNNUNARSTJÓRI  
Höfu Mör Halldósson Arkitekt F.A.L. Hl. 301256-7049  
heltmar@ask.is

VERKEFNI		Knatthús Hauka	
Ásvellir 1			
TEIÐUNG TEIKNINGAR	Verkeiðningar	MÖV. I. A1	1 : 250
HEITI TEIKNINGAR	Þakmynd	HAUNAD	HMH
Svæði 500		TEIKNAD	Tp
		YFIRF	HMH
		DAGS	09.05.2022
VERK NÚ	9623	AUKIÐENI - NÚMÉR TEIKNINGAR	20.500
		ÚTGÁFA	C



ÖLL MÁL OG ADSTÆÐUR ATHUGIST Á STAÐNUM  
 ADUR EN SMÍÐI HEFST.  
 ÖHEIMILT ER AD MÆLA UPP AF TEIKNINGUM.  
 ASK ARKITEKTUM SKAL TILKYNNT UM  
 OSAMRÆMI OG VAFAAÞRÍÐI ER UPP KUNNA AD  
 KOMA.

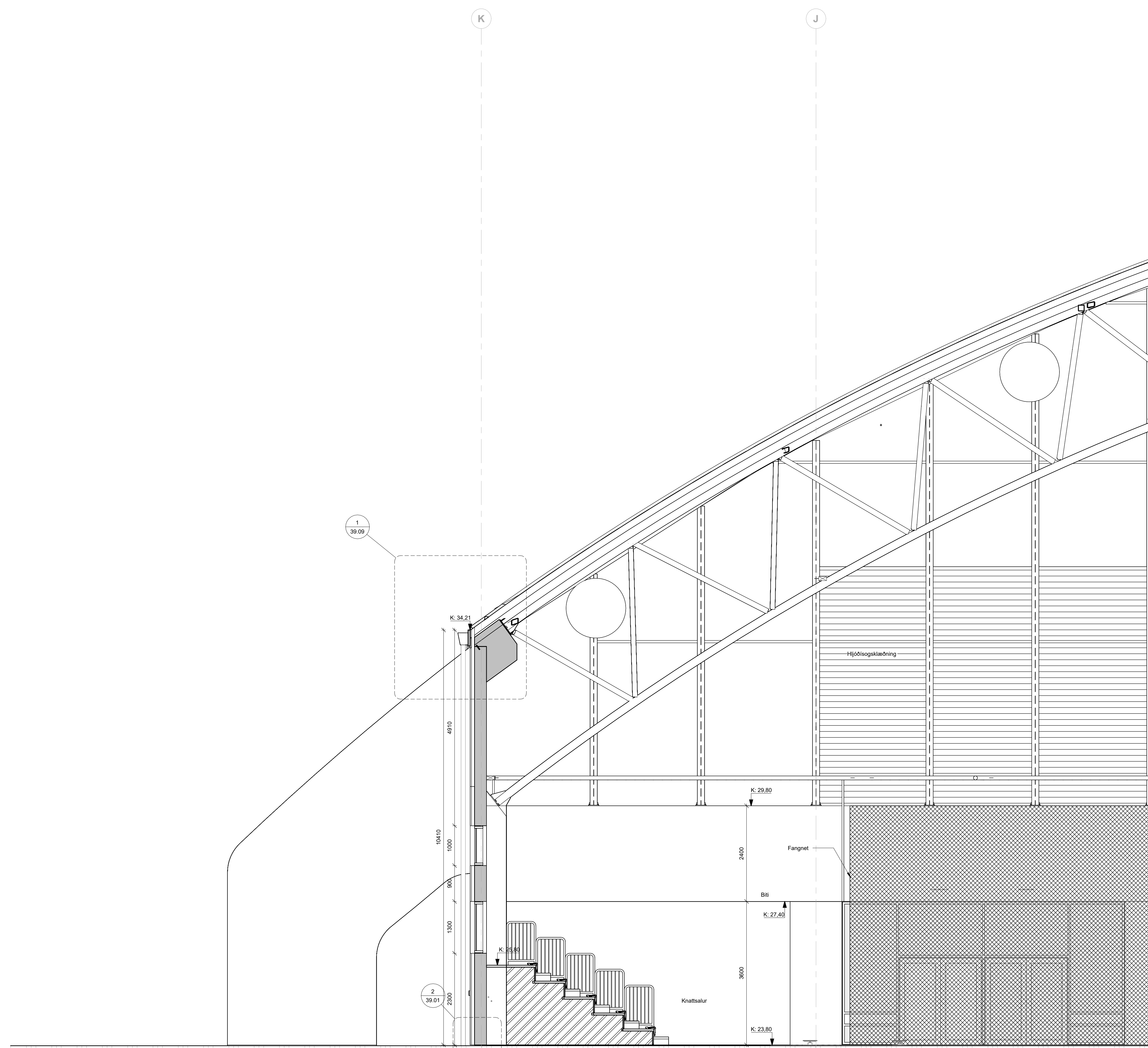

**1** 20-9-N - Hluti 1  
 1:50

ÚTG. TEIKN. YFIRF. DAGS. SKÝRING

ASK ARKITEKTAR EHF  
 GERÐSCÓTI 9  
 101 REYKJAVÍK  
 SMÍÐISÍÐI  
 www.ask.is



HÖNNUÐUR ADALUPPDRATTA OG HÖNNUNARSTJÓRI

Helgi Már Halldórsson Arkitekt F.A.L. Sí. 301258-7049  
 helgimar@ask.is

VERKEFNI	Knathús Hauka	SKÝRING	1:50
TEIKNINGAR	Verkeiðningar	HANNAÐ	HMH
HEITI TEIKNINGAR	Snið	TEIKNAD	Tp
9.N.1		YFIRF	HMH
VERK NÚM.	9623	DAGS	09.05.2022
ADRESNI - NÚMÉR TEIKNINGAR	20.611	ÚTGÁFA	



ÖLL MÁL OG ADSTÆÐUR ATHUGIST Á STAÐNUM  
 ADUR EN SMÍÐI HEFST.  
 OHEIMILT ER AD MÆLA UPP AF TEIKNINGUM.  
 ASK ARKITEKTUM SKAL TILKYNNT UM  
 OSAMRÆMI OG VAFATRIÐI ER UPP KUNNA AD  
 KOMA.

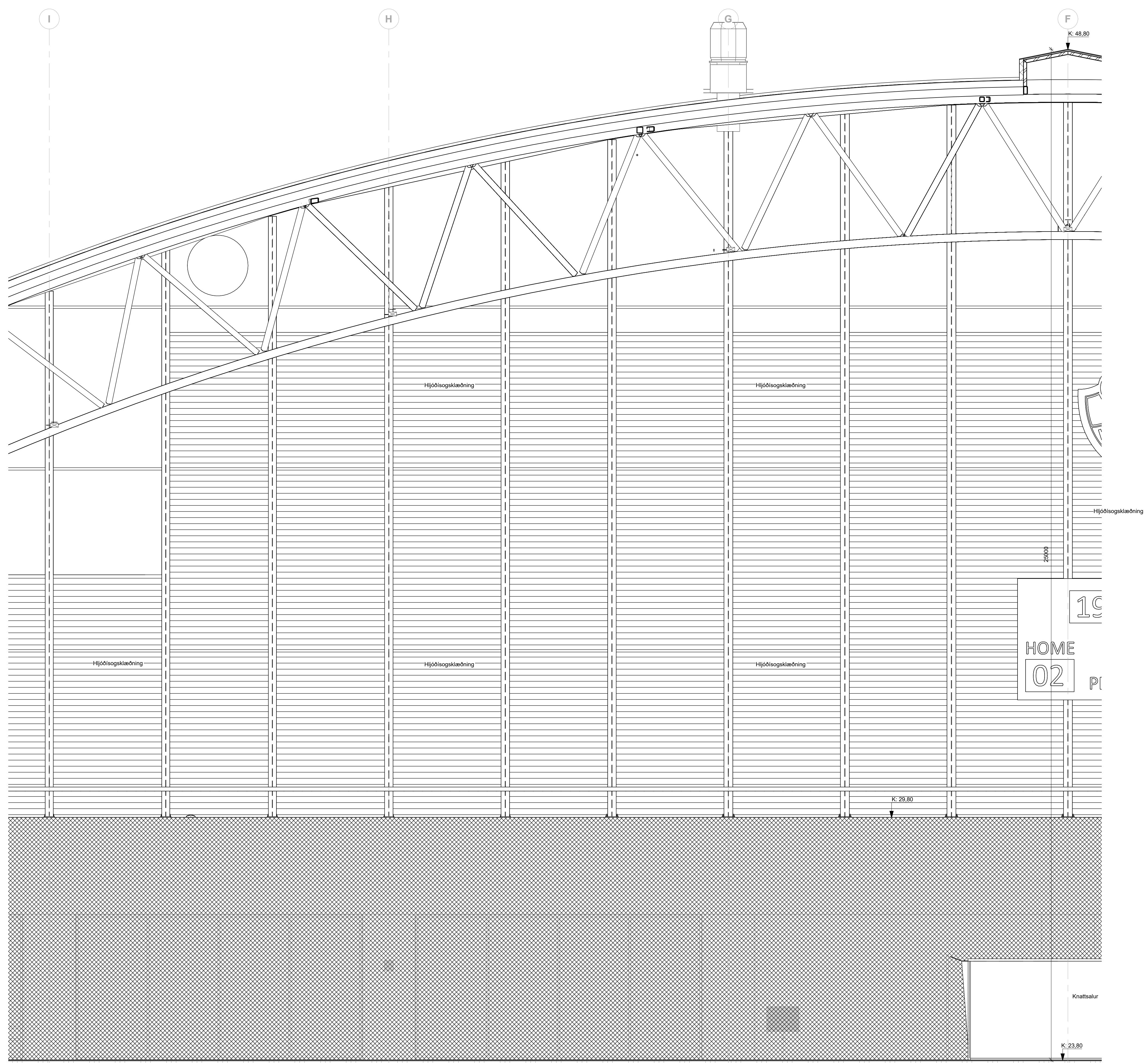

ÚTG. TEIKN. YFIRF. DAGS. SKÝRING

ASK ARKITEKTAR EHF  
 GERDSCOTTI 9  
 101 REYKJAVÍK  
 SMÍ 515 0300  
 www.ask.is



HÖNNUÐUR ADALUPPDRATTA OG HÖNNUNARSTJÓRI

Helgi Már Halldórsson Arkitekt F.A.I. Hl. 301256-7049  
 helgimar@ask.is

VERKEFNI		SKV. I A1
<b>Knatthús Hauka</b>		1 : 50
<b>Ásvellir 1</b>		
TEIKNINGAR	Verkeikningar	HANNAÐ: HMH
HEITI TEIKNINGAR	Snið	TEIKNAD: TP
9.N.2		YFIRF: HMH
		DAGS: 09.05.2022
VERK. NÚM.	9623	UTGAFA
ADRESSEN - NÚMÉR TEIKNINGAR	20.612	



ÖLL MÁL OG ADSTÆÐUR ATHUGIST Á STADNUM  
 ADUR EN SMÍÐI HEFST.  
 OHEIMILT ER AD MÆLA UPP AF TEIKNINGUM.  
 ASK ARKITEKTUM SKAL TILKYNNT UM  
 OSAMRÆMI OG VAFAAFRIDRI ER UPP KUNNA AD  
 KOMA.

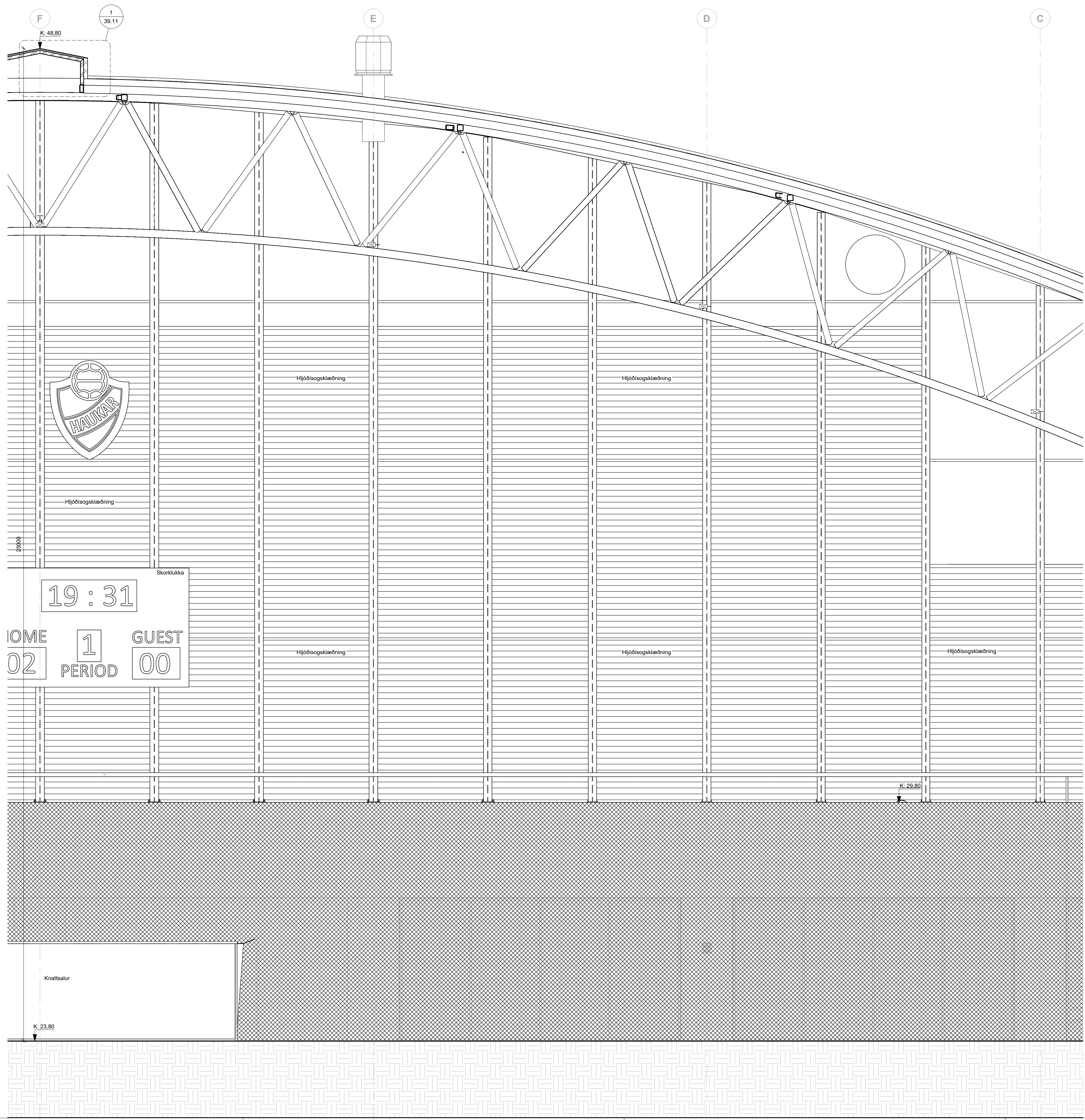

ÚTG. TEIKN. YFIRF. DAGS. SKÝRING

ASK ARKITEKTAR EHF  
 GERDSCOTTI 9  
 101 REYKJAVÍK  
 SMÍ 515 0300  
 www.ask.is



HÖNNUÐUR ADALUPPDRATTA OG HÖNNUNARSTJÓRI

Helgi Már Halldórsson Arkitekt F.A.I. Hl. 301256-7049  
 helgimar@ask.is

VERKEFNI		SKV. I A1
Knatthús Hauka		1 : 50
Ásvellir 1		
TEIKNINGAR	Verkeikningar	HANNAÐ: HMM
HEITI TEIKNINGAR	Snið	TEIKNAD: TP
9.N.3		YFIRF: HMM
		DAGS: 09.05.2022
VERK NÚM.:	9623	UTGAFA
ADRESSENI - NÚMÉR TEIKNINGAR	20.613	



ÖLL MÁL OG ADSTÆÐUR ATHUGIST Á STAÐNUM  
 ADUR EN SMÍÐI HEFST.  
 ÖHEIMILT ER AD MÆLA UPP AF TEIKNINGUM.  
 ASK ARKITEKTUM SKAL TILKYNNT UM  
 OSAMRÆMI OG VAFAATRÍÐI ER UPP KUNNA AD  
 KOMA.

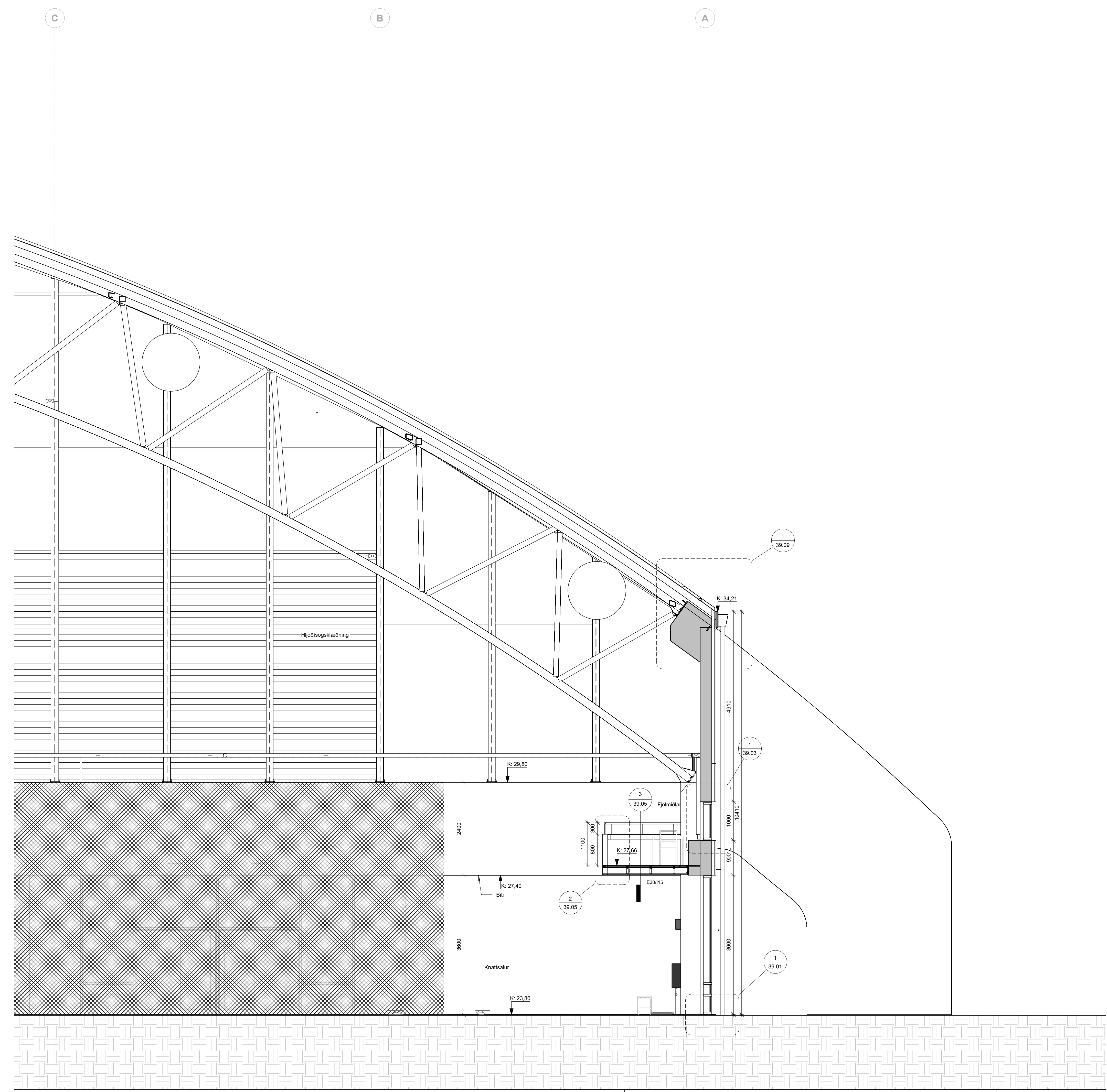

1 **20-9-N - Hluti 4**  
 1 : 50

ÚTG. TEIKN. YFIRF. DAGS. SKÝRING

ASK ARKITEKTAR EHF.  
 GERDSCOTTI 9  
 101 REYKJAVÍK  
 SMÍ 675 0300  
 www.ask.is



HÖNNUÐUR ADALUPPDRATTA OG HÖNNUNARSTJÓRI

Helgi Már Halldósson Arkitekt F.A.L. Sími 301256-7049  
 helgimar@ask.is

VERKEFNI	Knatthús Hauka		
VERKTEIKNINGAR	Ásvellir 1		
TEIKNINGAR	SKV. I A1	1 : 50	
HEITI TEIKNINGAR	HANNAÐ	MHM	
Snið	TEIKNAD	TP	
9.N.4	YFIRF	MHM	
	DAGS	09.05.2022	
VERK NÚM.	ADRESSENI - NÚMÉR TEIKNINGAR	ÚTGÁFA	
9623	20.614		

ÖLL MÁL OG ADSTÆÐUR ATHUGIST Á STAÐNUM  
 ADUR EN SMÍÐI HEFST.  
 ÖHEIMILT ER AD MÆLA UPP AF TEIKNINGUM.  
 ASK ARKITEKTUM SKAL TILKYNNT UM  
 OSAMRÆMI OG VAFAATRÍÐI ER UPP KUNNA AD  
 KOMA.

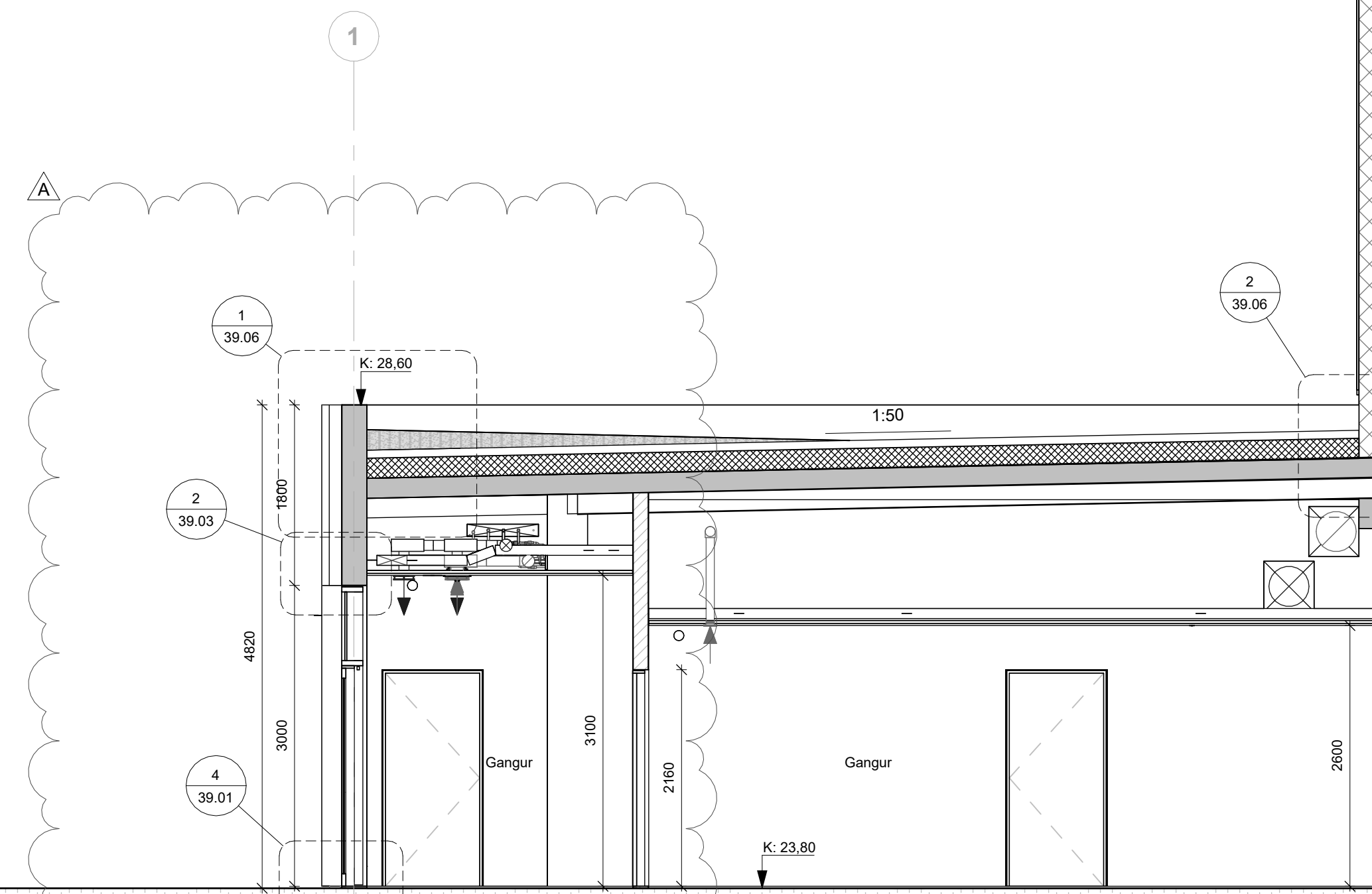
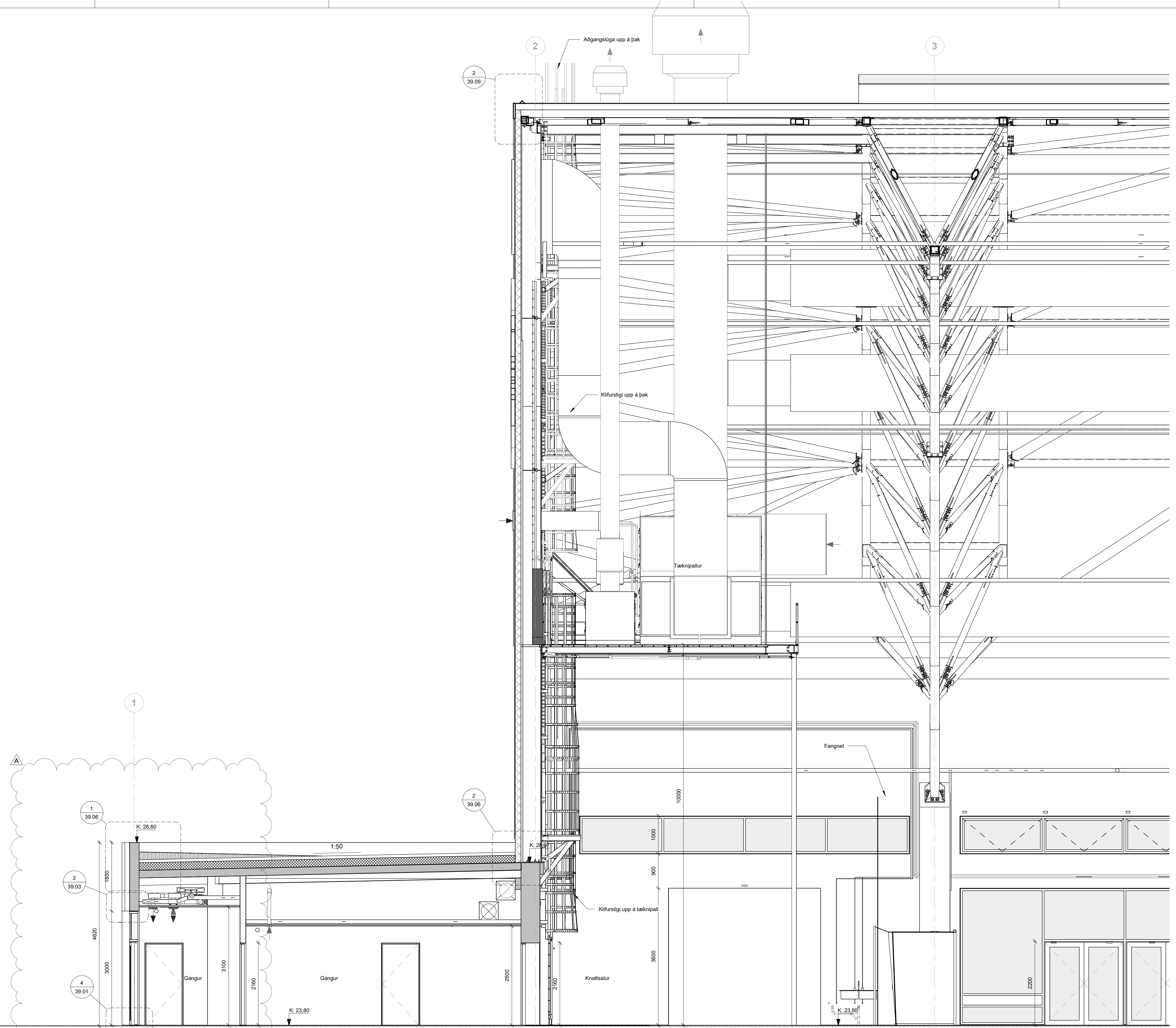

**1** 20-F-V - Hluti 1  
 1 : 50

A TP HMH 13.12.2023 Skyggni fellur út  
 ÚTG. TEIKN. YFIRF. DAGS. SKÝRING

ASK ARKITEKTAR EHF  
 GERISGÖTTU 9  
 101 REYKJAVÍK  
 SMÍÐIS-0300  
 www.ask.is

HÖNNUÐUR ADALUPPRÁTTA OG HÖNNUNARSTJÓRI  
**ASK**  
 ARKITEKTAR

Helgi Már Halldórsson Arkitekt F.A.L. Sími 301258-7049  
 helgimar@ask.is

VERKEFNI  
**Knathús Hauka**

Ásvellir 1  
 TEIKNINGAR  
 Verkeiðningar

HEITI TEIKNINGAR  
 F.V.1

SKYRNINGAR  
 HANNAÐ HMH  
 TEIKNAD TP  
 YFIRF HMH  
 DAGS 09.05.2022  
 ÚTGÁFA A

VERK NÚM. 9623 AÐRÆKNI - NÚMÉR TEIKNINGAR 20.615

ÖLL AFNOT OG AFRITUN TEIKNINGAR ER HÁÐ SAMÞYKKTU ASK ARKITEKTA. EKKI SKAL MÆLA UPP AF TEIKNINGU.



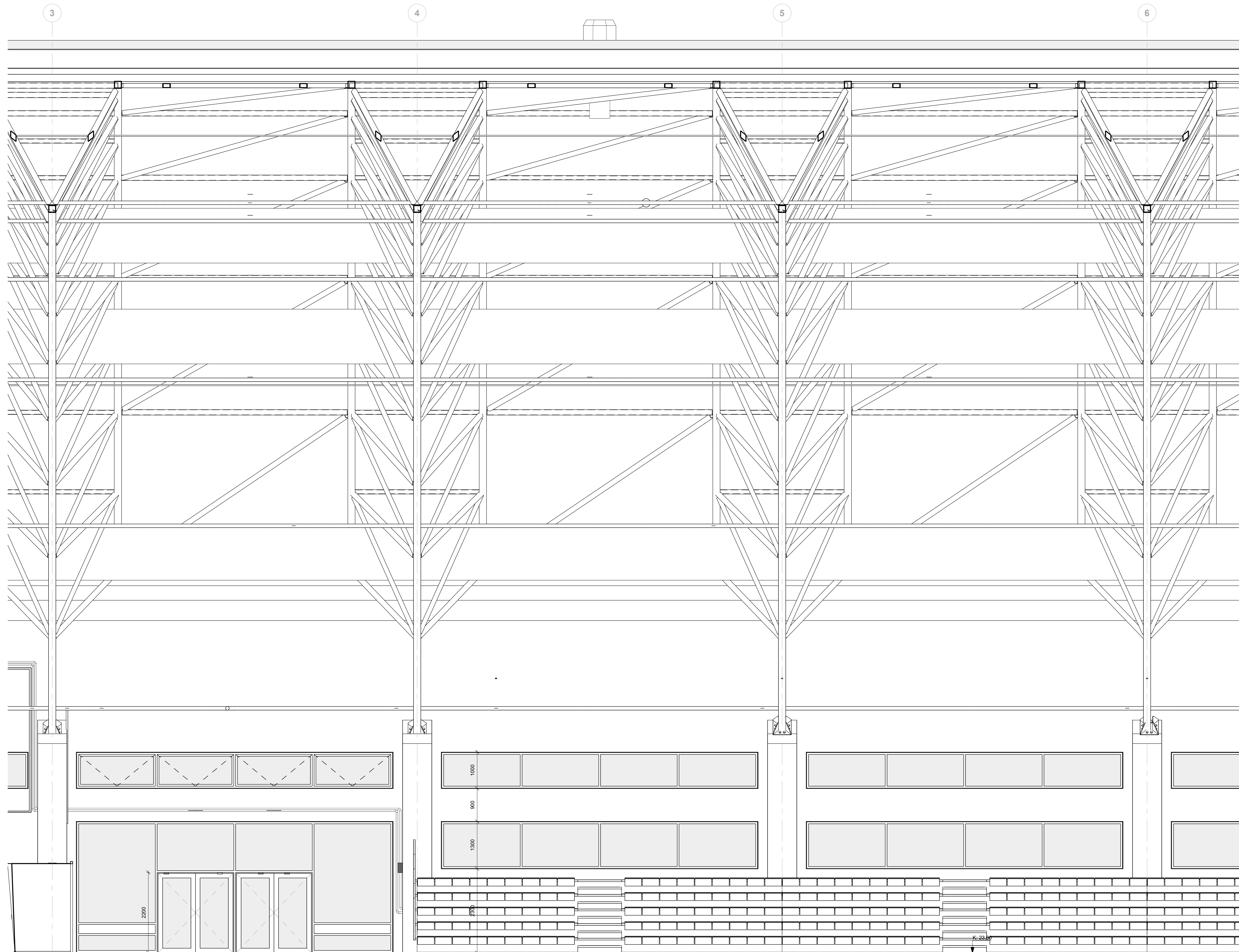

ÖLL MÁL OG ADSTÆÐUR ATHUGIST Á STADNUM  
 ADUR EN SMÍÐI HEFST.  
 ÖHEIMILT ER AD MÆLA UPP AF TEIKNINGUM.  
 ASK ARKITEKTUM SKAL TILKYNNT UM  
 ÖSAMRÆMI OG VAFATRIÐI ER UPP KUNNA AD  
 KOMA.

ÚTG. TEIKN. YFIRF. DAGS. SKÝRING

ASK ARKITEKTAR EHF  
 GERISGÖTTI 9  
 101 REYKJAVÍK  
 SMÍÐSÍÐI 0300  
 www.ask.is

HÖNNUÐUR ADALUPPDRATTA OG HÖNNUNARSTJÓRI

Helgi Már Halldósson

Arkitekt F.A.L.

hl. 301258-7049

helgimar@ask.is



VERKEFNI  
**Knatthús Hauka**  
 Ásvellir 1

TEIKNINGAR  
 Verkeiðningar

HEITI TEIKNINGAR

Sníð

F.V.2

SMY. I A1  
 1 : 50  
 HANNAÐ  
 HMH  
 TEIKNAD  
 TP  
 YFIRF  
 HMH  
 DAGS  
 09.05.2022  
 ÚTGÁFA

VERK NÚM.  
 9623

ALDREKNI - NÚMÉR TEIKNINGAR  
 20.616



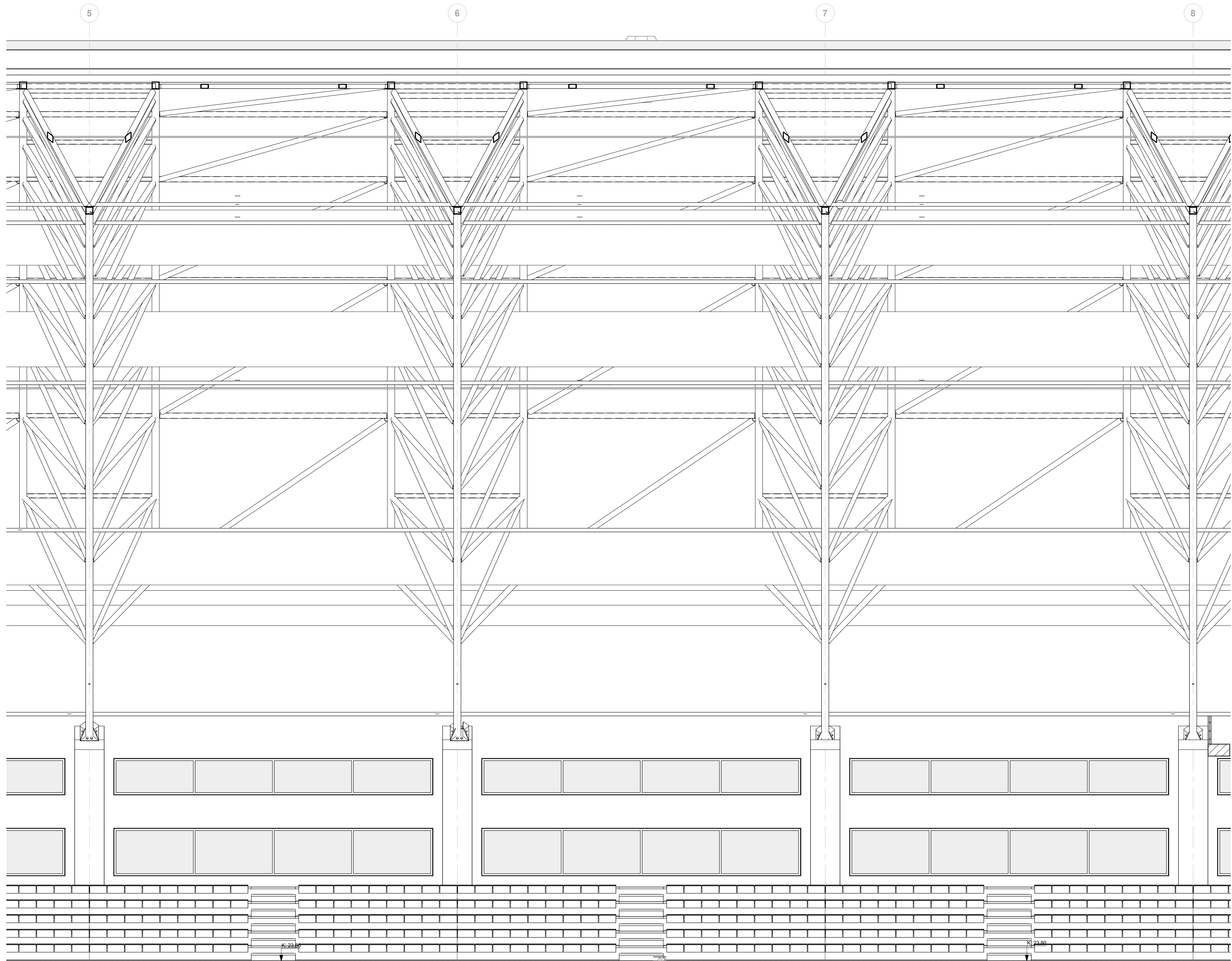

ÖLL MÁL OG ADSTÆÐUR ATHUGIST Á STADNUM  
 ADUR EN SMÍÐI HEFST.  
 ÖHEIMILT ER AD MÆLA UPP AF TEIKNINGUM.  
 ASK ARKITEKTUM SKAL TILKYNNT UM  
 OSAMRÆMI OG VAFATRIÐI ER UPP KUNNA AD  
 KOMA.

ÚTG. TEIKN. YFIRF. DAGS. SKÝRING

ASK ARKITEKTAR EHF  
 GERISGÖTTU 9  
 101 REYKJAVÍK  
 SMÍÐSÍÐI 0300  
 www.ask.is



HÖNNUÐUR ADALUPPDRATTA OG HÖNNUNARSTJÓRI

Helgi Már Halldórsson Arkitekt F.A.L. Sími 301258-7049  
 helgimar@ask.is

VERKEFNI  
**Knathús Hauka**  
 Ásvellir 1

TEIKNINGAR	SMY. I A1	1 : 50
Verkeiðningar	HANNAÐ	HMH
HEITI TEIKNINGAR	TEIKNAD	TP
Snið	YFIRF	HMH
F.V.3	DAGS	09.05.2022
VERK NÚM.	ÚTGÁFA	
9623	20.617	



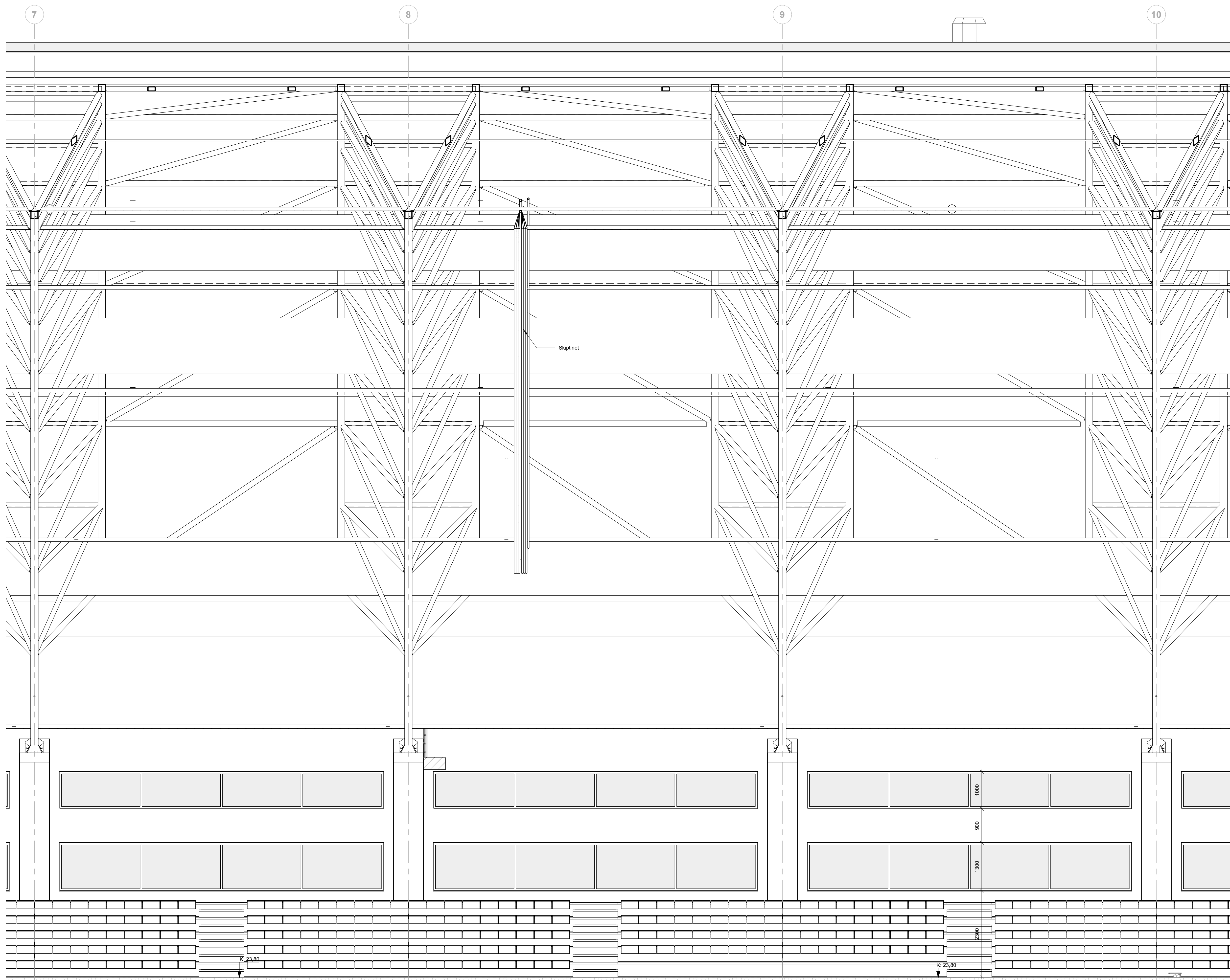

ÖLL MÁL OG ADSTÆÐUR ATHUGIST Á STADNUM  
 ADUR EN SMÍÐI HEFST.  
 ÖHEIMILT ER AD MÆLA UPP AF TEIKNINGUM.  
 ASK ARKITEKTUM SKAL TILKYNNT UM  
 ÖSAMRÆMI OG VAFATRIÐI ER UPP KUNNA AD  
 KOMA.

ÚTG. TEIKN. YFIRF. DAGS. SKÝRING

ASK ARKITEKTAR EHF  
 GERDSCOTTI 9  
 101 REYKJAVÍK  
 SMÍ 675 0300  
 www.ask.is

HÖNNUÐUR ADALUPPDRATTA OG HÖNNUNARSTJÓRI

Helgi Mír Halldósson

Arkitekt F.A.L.

hl. 301258-7049  
 helgimir@ask.is



VERKEFNI  
**Knathús Hauka**  
 Ásvellir 1

TEIKNINGAR  
 Verkeikningar  
 HETI TEIKNINGAR  
 Sníð  
 F.V.4

SKV. I A1  
 1 : 50  
 HANNAÐ  
 HMH  
 TEIKNAD  
 TP  
 YFIRF  
 HMH  
 DAGS  
 09.05.2022  
 ÚTGÁFA

VERK NÚM  
 9623

ALDREKNI - NÚMÉR TEIKNINGAR  
 20.618



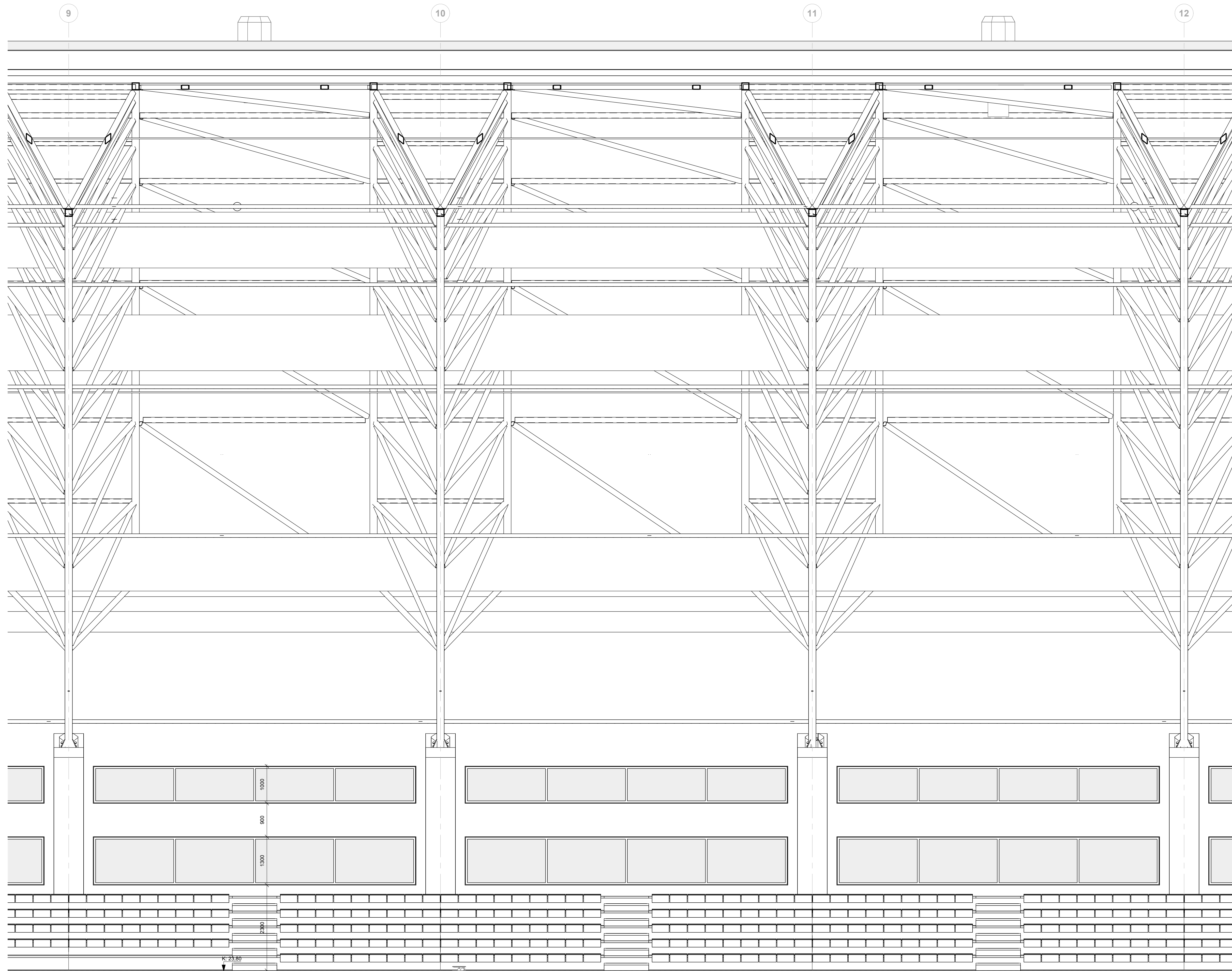

ÖLL MÁL OG ADSTÆÐUR ATHUGIST Á STADNUM  
 ADUR EN SMÍÐI HEFST.  
 ÖHEIMILT ER AD MÆLA UPP AF TEIKNINGUM.  
 ASK ARKITEKTUM SKAL TILKYNNT UM  
 OSAMRÆMI OG VAFATRIÐI ER UPP KUNNA AD  
 KOMA.

ÚTG. TEIKN. YFIRF. DAGS. SKÝRING

ASK ARKITEKTAR EHF  
 GERISGÖTTU 9  
 101 REYKJAVÍK  
 SMÍÐ 515 0300  
 www.ask.is

HÖNNUÐUR ADALUPPDRATTA OG HÖNNUNARSTJÓRI

Helgi Már Halldórsson

Arkitekt F.A.L.

hl. 301258-7049  
 helgimar@ask.is



VERKEFNI  
**Knatthús Hauka**  
 Ásvellir 1

TEIKNINGAR  
 Verkeiðningar  
 HETI TEIKNINGAR  
 Sníð  
 F.V.5

SKV. I A1  
 1 : 50  
 HANNAÐ: HMM  
 TEIKNAD: TP  
 YFIRF: HMM  
 DAGS: 09.05.2022  
 ÚTGÁFA

VERK NÚM. 9623  
 AÐRÆKNI - NÚMÉR TEIKNINGAR 20.619



ÖLL MÁL OG ADSTÆÐUR ATHUGIST Á STADNUM  
 ADUR EN SMÍÐI HEFST.  
 OHEIMILT ER AD MÆLA UPP AF TEIKNINGUM.  
 ASK ARKITEKTUM SKAL TILKYNNT UM  
 OSAMRÆMI OG VAFATRIÐI ER UPP KUNNA AD  
 KOMA.

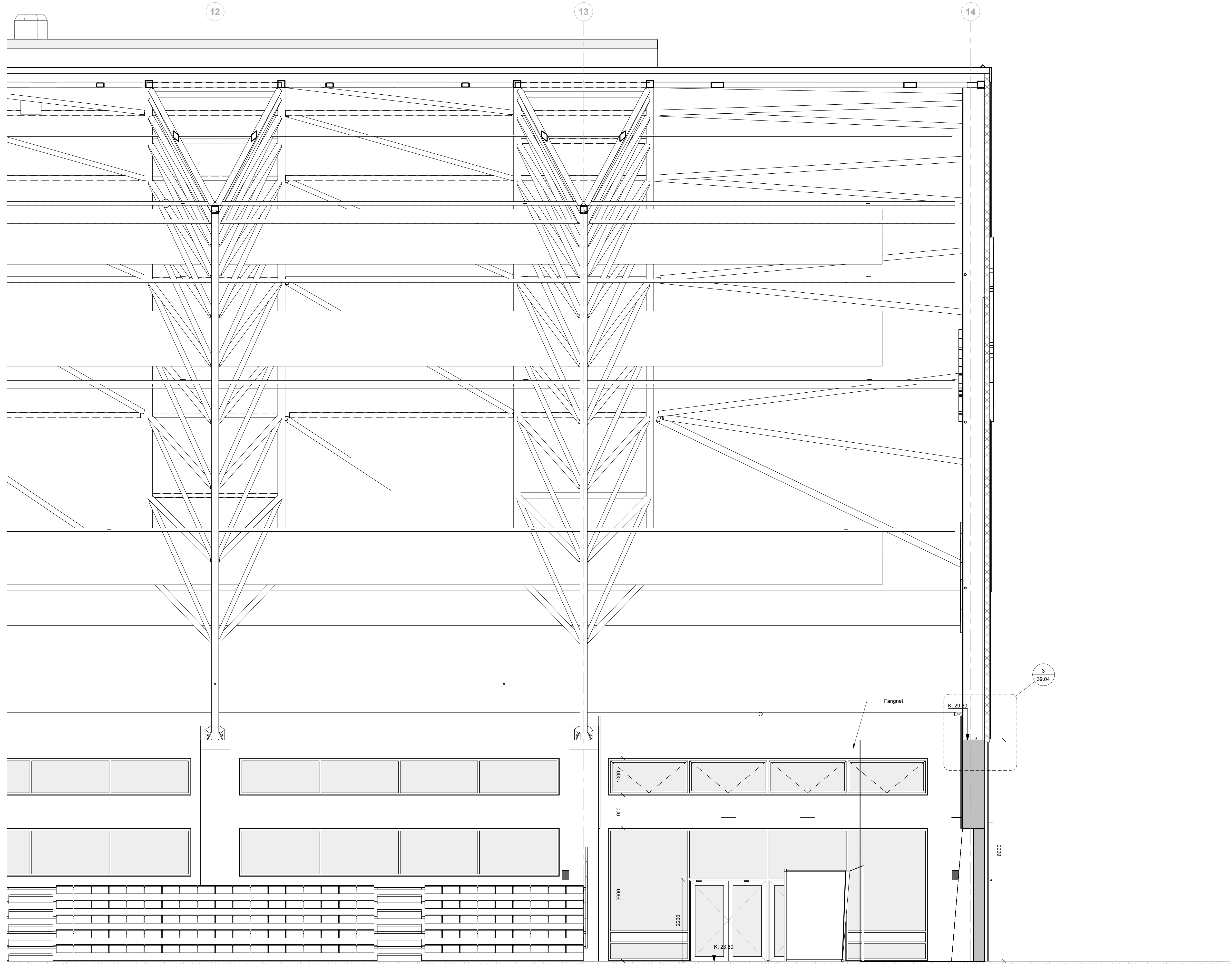

**1** 20-F-V - Hluti 6  
 1:50

ÚTG. TEIKN. YFIRF. DAGS. SKÝRING

ASK ARKITEKTAR EHF  
 GERDSCOTTI 9  
 101 REYKJAVÍK  
 SMÍÐ 05 0300  
 www.ask.is



HÖNNUÐUR ADALUPPDRATTA OG HÖNNUNARSTJÓRI

Helgi Már Halldórsson Arkitekt F.A.L. Sími 301258-7049  
 helgimar@ask.is

VERKEFNI  
**Knatthús Hauka**  
**Ásvellir 1**

TEIKNINGAR  
 Verkefningar  
 HETI TEIKNINGAR  
 Sníð  
 F.V.6

SKV. I A1  
 1:50  
 HANNAÐ  
 HMH  
 TEIKNAD  
 TP  
 YFIRF  
 HMH  
 DAGS  
 09.05.2022  
 ÚTGÁFA

VERK NÚM. 9623  
 AÐREKNI - NÚMÉR TEIKNINGAR 20.620

ÖLL AFNOT OG AFRITUN TEIKNINGAR ER HÁÐ SAMÞYKKTASK ARKITEKTA. ENKI SKAL MÆLA UPP AF TEIKNINGU.

ÖLL MÁL OG ADSTÆÐUR ATHUGIST Á STAÐNUM  
 ADUR EN SMÍÐI HEFST.  
 OHEIMILT ER AD MÆLA UPP AF TEIKNINGUM.  
 ASK ARKITEKTUM SKAL TILKYNNT UM  
 OSAMRÆMI OG VAFAATRÍÐI ER UPP KUNNA AD  
 KOMA.

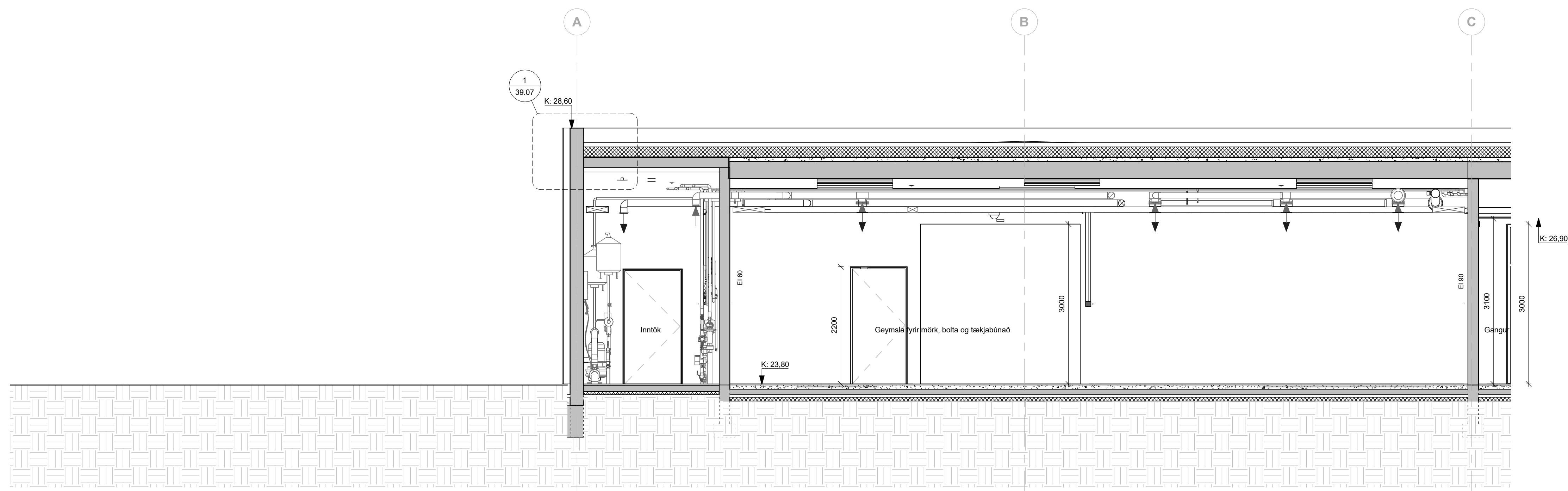

**1** 20-2-S - Hluti 1  
 1 : 50

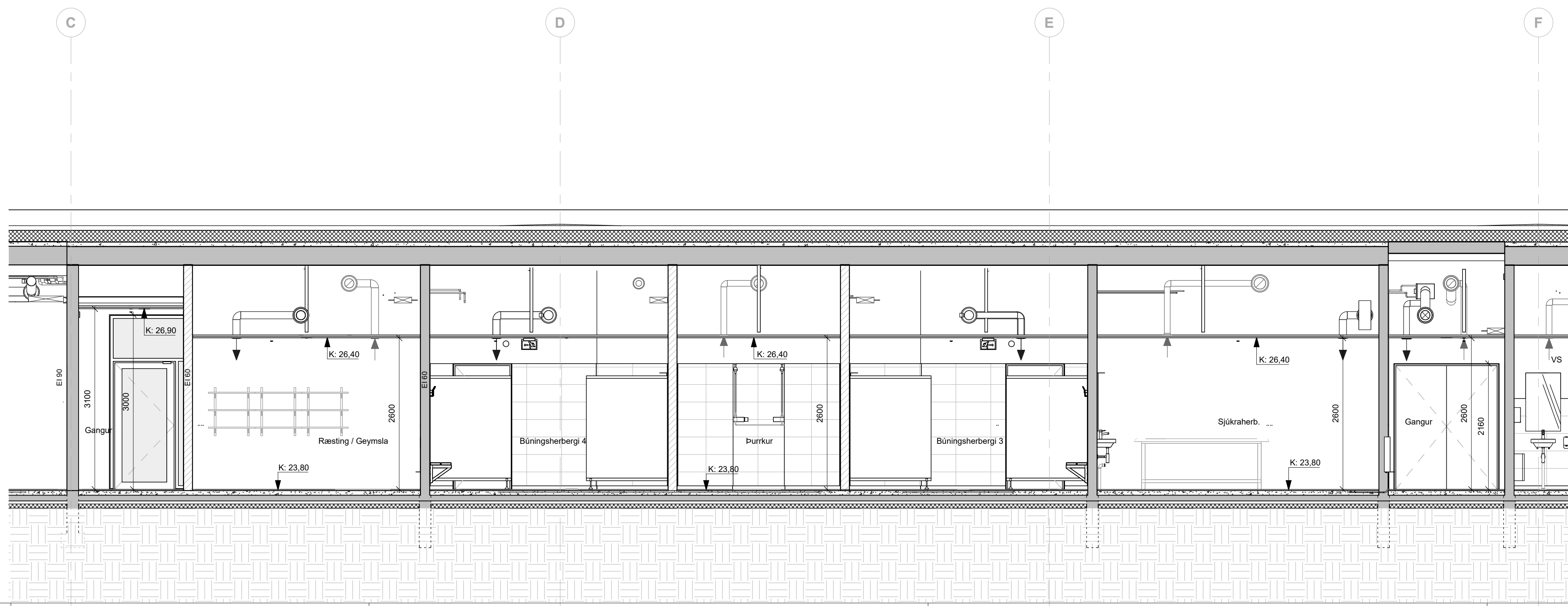

**2** 20-2-S - Hluti 2  
 1 : 50

ÚTG. TEIKN. YFIRF. DAGS. SKÝRING

ASK ARKITEKTAR EHF  
 GEIRSCOTTI 9  
 101 REYKJAVÍK  
 SMÍÐISÚDD  
 WWW.ASK.IS



HÖNNUÐUR ADALUPPDRATTA OG HÖNNUNARSTJÓRI

Helgi Már Halldósson Arkitekt F.A.L. Sími: 301258-7049  
 helgimar@ask.is

VERKEFNI	Knatthús Hauka		
ASVELLIR	1		
TEIKNINGAR	SKV. I A1	1 : 50	
VERKTEIKNINGAR	HAUNAD	HMH	
HEITI TEIKNINGAR	TEIKNAD	TP	
SNIÐ	YFIRF	HMH	
2.S.1-2	DAGS	09.05.2022	
VERK NÚM	ADREKENDI - NÚMÉR TEIKNINGAR	ÚTGAFA	
9623	20.621		

ÖLL MÁL OG ADSTÆÐUR ATHUGIST Á STAÐNUM  
 ADUR EN SMÍÐI HEFST.  
 ÖHEIMILT ER AD MÆLA UPP AF TEIKNINGUM.  
 ASK ARKITEKTUM SKAL TILKYNNT UM  
 OSAMRÆMI OG VAFAATRÍÐI ER UPP KUNNA AD  
 KOMA.

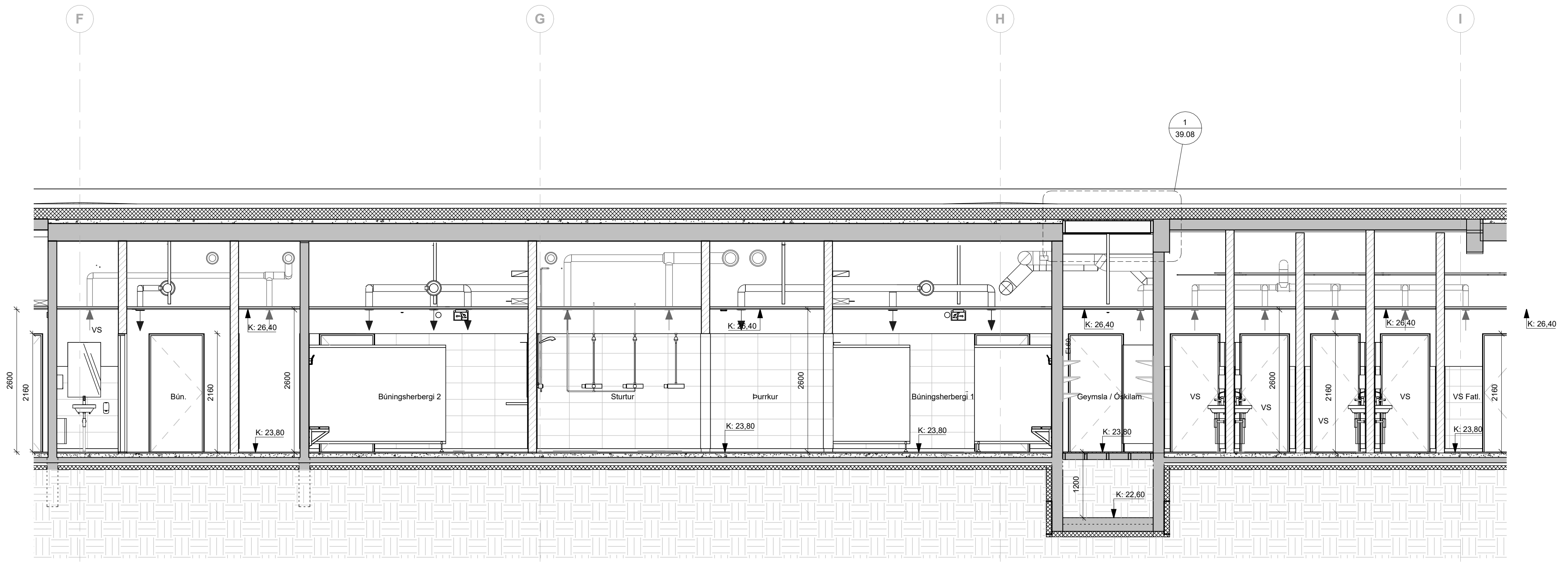

**1** 20-2-S - Hluti 3  
 1 : 50

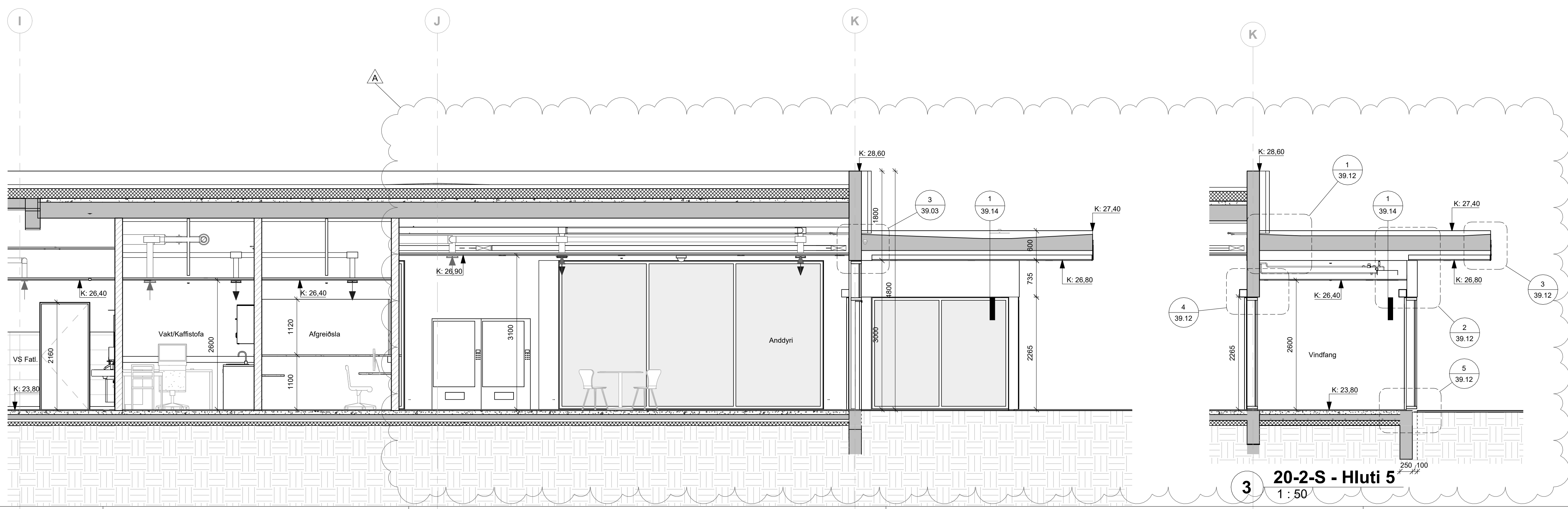

**2** 20-2-S - Hluti 4  
 1 : 50

**3** 20-2-S - Hluti 5  
 1 : 50

A TÞ HMH 13.12.2023 Anddyri, vindfangi og skyggni þar fyrir utan  
 breytt

ÚTG. TEIKN. YFIRF. DAGS. SKÝRING

ASK ARKITEKTAR EHF  
 GERÐSÓTTI 9  
 101 REYKJAVÍK  
 SMÍ 05 0300  
 www.ask.is



HÖNNUÐUR ADALUPPRÁTTA OG HÖNNUNARSTJÓRI

Helgi Már Halldórsson Arkitekt F.A.L. Sí. 301258-7049  
 helgimar@ask.is

VERKEFNI  
**Knathús Hauka**  
 Ásvellir 1

TEIKNINGAR Verkefningar	SMV. I A1 1 : 50
HEITI TEIKNINGAR Snið	HANNAÐ HMH
2.S.3-4	TEIKNAD TÞ
	YFIRF HMH
	DAGS 09.05.2022
VERK NÚ 9623	ADREKENDI - NÚMÉR TEIKNINGAR 20.622
	ÚTGÁFA A



ÖLL MÁL OG ADSTÆÐUR ATHUGIST Á STAÐNUM  
 ADUR EN SMÍÐI HEFST.  
 OHEIMILT ER AD MÆLA UPP AF TEIKNINGUM.  
 ASK ARKITEKTUM SKAL TILKYNNT UM  
 OSAMRÆMI OG VAFAATRÍÐI ER UPP KUNNA AD  
 KOMA.

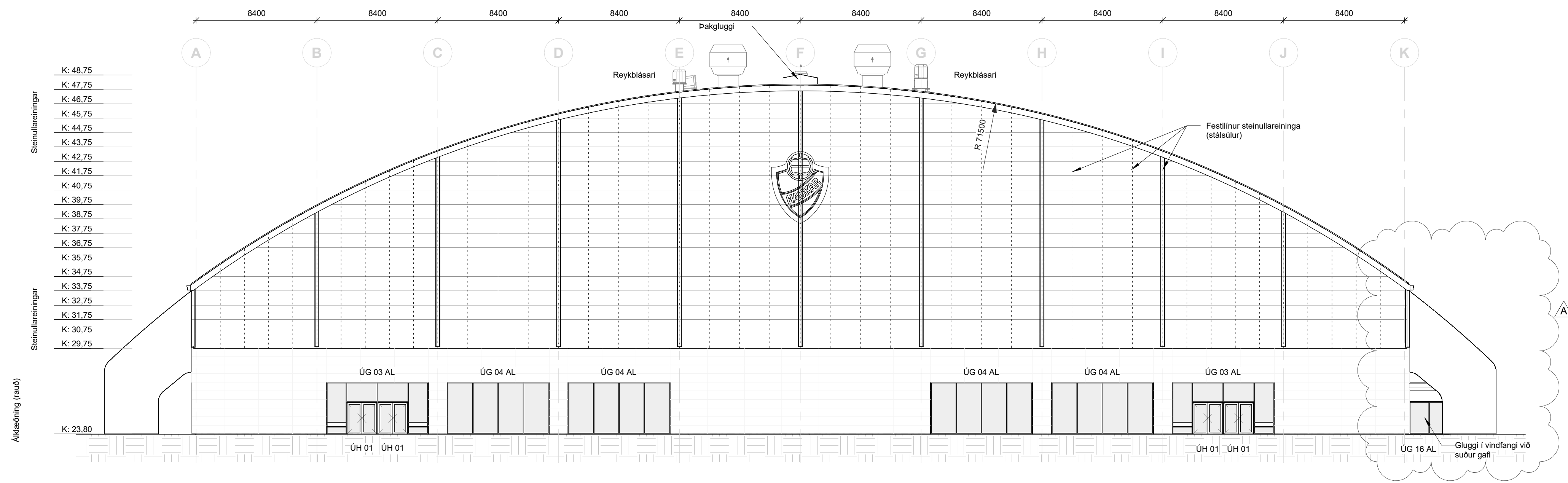

**1 Norður - Útlit**  
 1 : 200

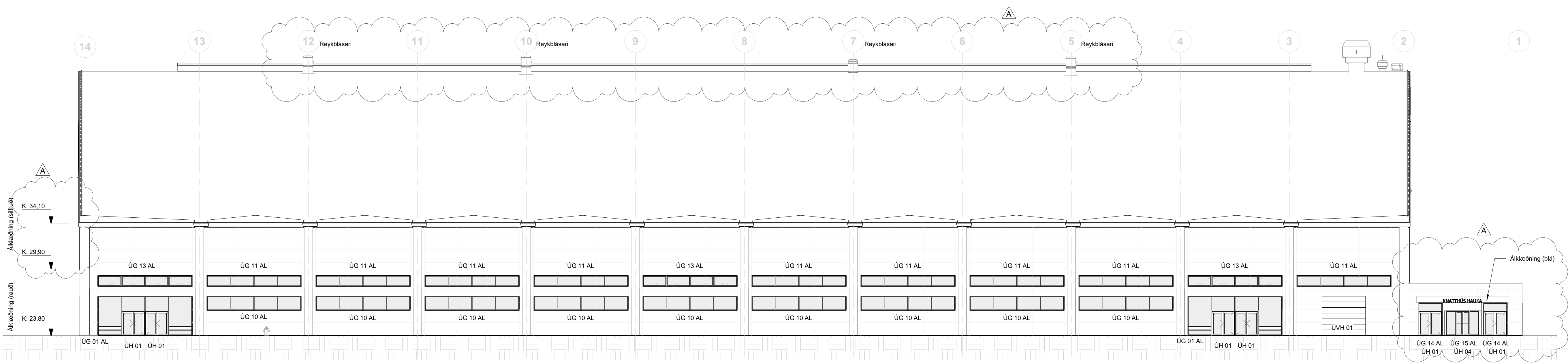

**2 Vestur - Útlit**  
 1 : 200

A TÞ HMH 13.12.2023 Útlit uppfærð: Nýtt vindfang, gluggar, blásarar, ristar, klaðning  
 ÚTG. TEIKN. YFIRF. DAGS. SKÝRING

ASK ARKITEKTAR EHF  
 GERISGÖTTU 9  
 101 REYKJAVÍK  
 SM 456 0300  
 www.ask.is



HÖNNUÐUR ADALUPPDRATTA OG HÖNNUNARSTJÓRI

Helgi Már Halldósson Arkitekt F.A.L. Sí. 301258-7049  
 helgimar@ask.is

VERKEFNI	Knatthús Hauka		
Ásvellir 1			
TEIKNINGAR	SKV. I. A1	1 : 200	
Verkeikningar	HANNAÐ	MHM	
HEITI TEIKNINGAR	TEIKNAD	TÞ	
Útlit norður og vestur	YFIRF.	MHM	
	DAGS.	09.05.2022	
VERK NÚ	ALDEKENNI - NÚMÉR TEIKNINGAR	ÚTGÁFA	A
9623	20.711		

ÖLL MÁL OG ADSTÆÐUR ATHUGIST Á STADNUM  
 ADUR EN SMÍÐI HEFST.  
 OHEIMILT ER AD MÆLA UPP AF TEIKNINGUM.  
 ASK ARKITEKTUM SKAL TILKYNNT UM  
 OSAMRÆMI OG VAFAATRÍÐI ER UPP KUNNA AD  
 KOMA.

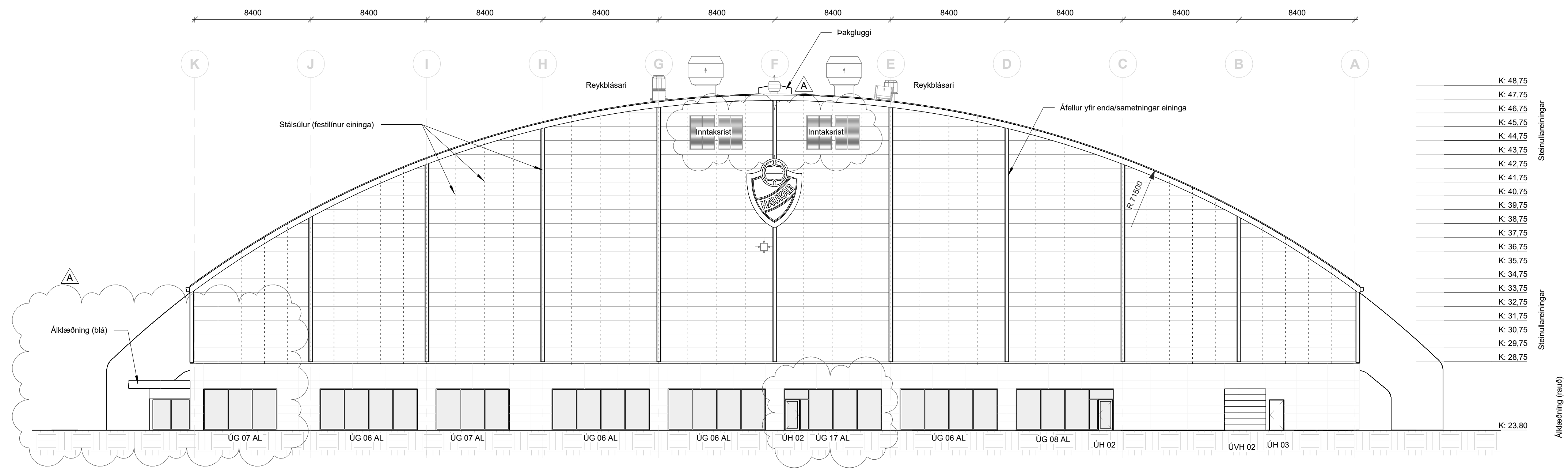

**1 Suður - Útlit**  
 1 : 200

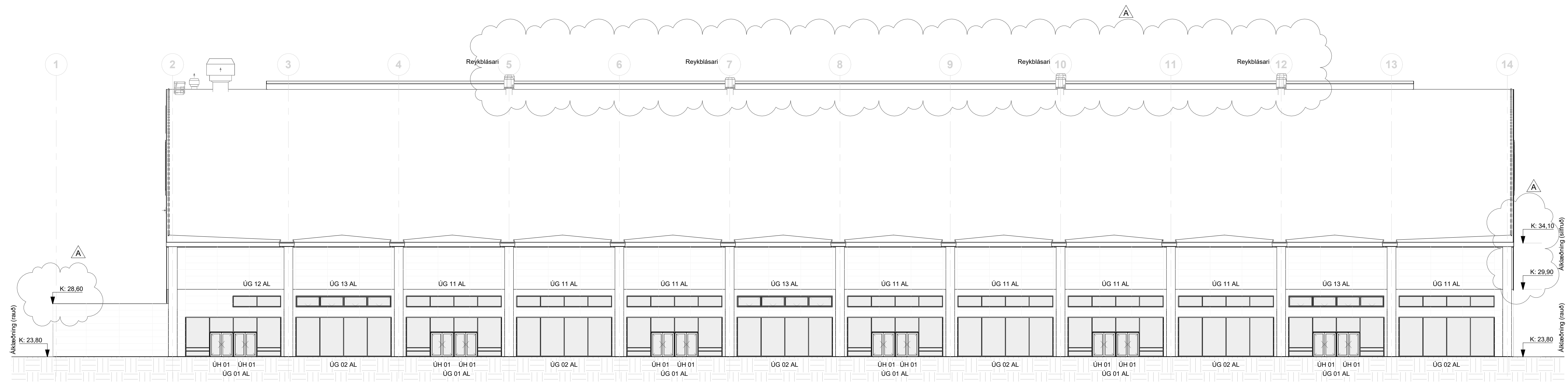

**2 Austur - Útlit**  
 1 : 200

A TÞ HMH 13.12.2023 Útlit uppfærð: Nýtt vindfang, gluggar, blásarar, ristar, klæðning  
 ÚTG. TEIKN. YFIRF. DAGS. SKÝRING

ASK ARKITEKTAR EHF  
 GERISÓTTI 9  
 101 REYKJAVÍK  
 SM 155 0300  
 www.ask.is



HÖNNUÐUR ADALUPPDRATTA OG HÖNNUNARSTJÓRI

Helgi Már Halldórsson Arkitekt F.A.L. Sí. 301258-7049  
 helgimar@ask.is

VERKEFNI	Knatthús Hauka		
Ásvellir 1			
TEIKNINGAR	SMV. I. A:	1 : 200	
Verkeikningar	HANNAÐ:	MH	
HEITI TEIKNINGAR	TEIKNAD:	TÞ	
Útlit suður og austur	YFIRF:	MH	
	DAGS:	09.05.2022	
VERK NÚM:	ÚTGÁFA:	A	
9623	ALDEKENN - NÚMÉR TEIKNINGAR:	20.712	



ÖLL MÁL OG AÐSTÆÐUR ATHUGIST Á STAÐNUM  
AÐUR EN SMÍÐI HEFST.  
ÓHEIMILT ER AÐ MÆLA UPP AF TEIKNINGUM.  
ASK ARKITEKTUM SKAL TILKYNNT UM  
ÓSAMRÆMI OG VAFAATRÍÐI ER UPP KUNNA AÐ  
KOMMA.

Skýringar / Notes:

Avallt skal setja fóruasfalt-pappa á milli timbers og steypu, timbers og málmis og málmis og steypu. Eris milli hveggja öðkra málmis, þannig að ekki komi til læringar.  
Allt eitt og uppættning skal vera skv. teikningum, fyrirmælum framleiðenda þetta efna senn notuð eru.

Asfalt renningur bræður yfir öll steypuskil þar sem ekki er vatnsrás.

Tar / asphalt must always be placed between timber and concrete, timber and metal and metal and concrete. Also between two different metals, ensuring that no corrosion occurs.  
All materials and installation shall be in accordance with drawings, instructions of the manufacturers of the materials used.

Asphalt membrane melted over all places the concrete could leak in.

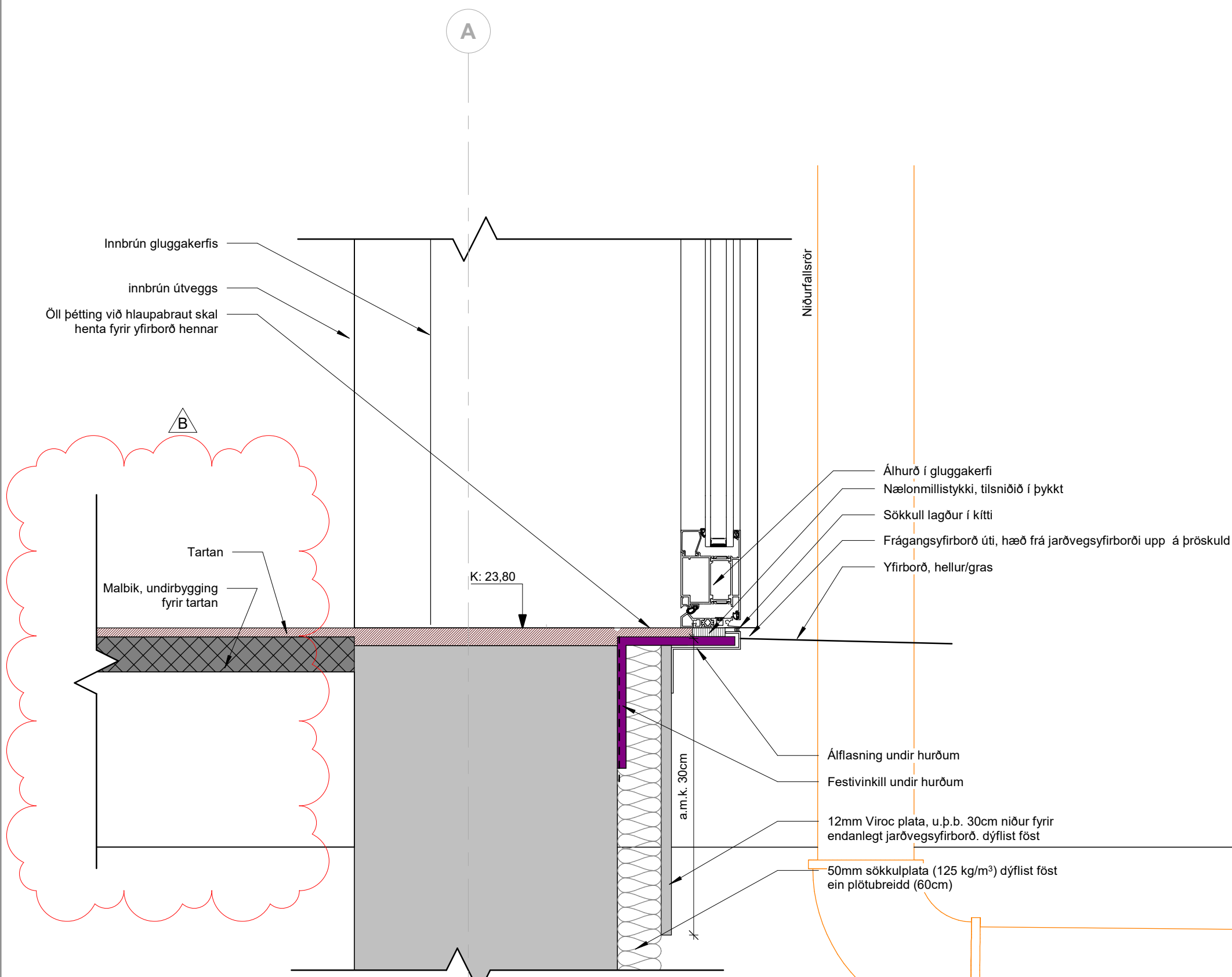

1 Sökkull, salur, álhurð  
1 : 5

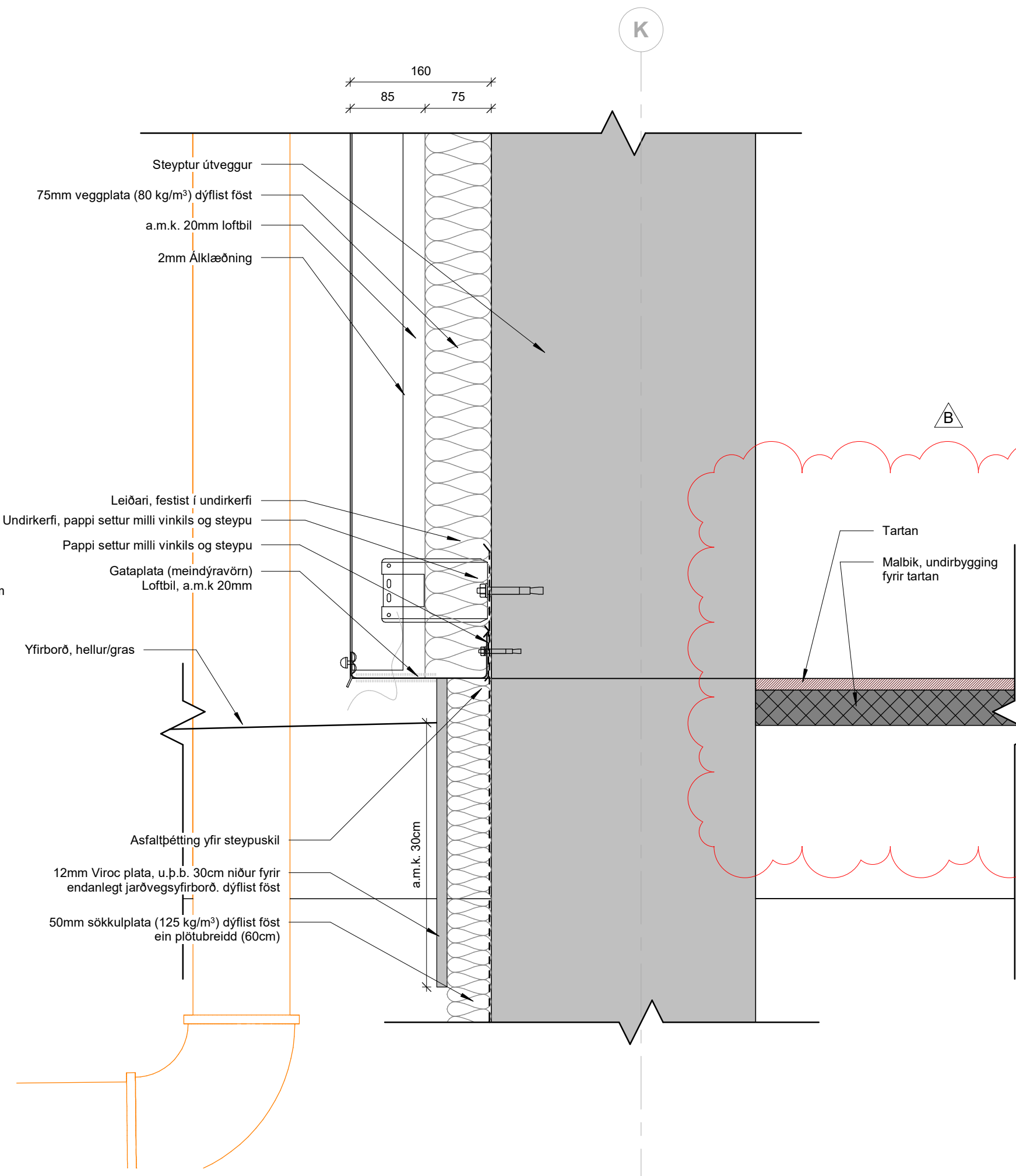

2 Sökkull, salur, álklaðning  
1 : 5

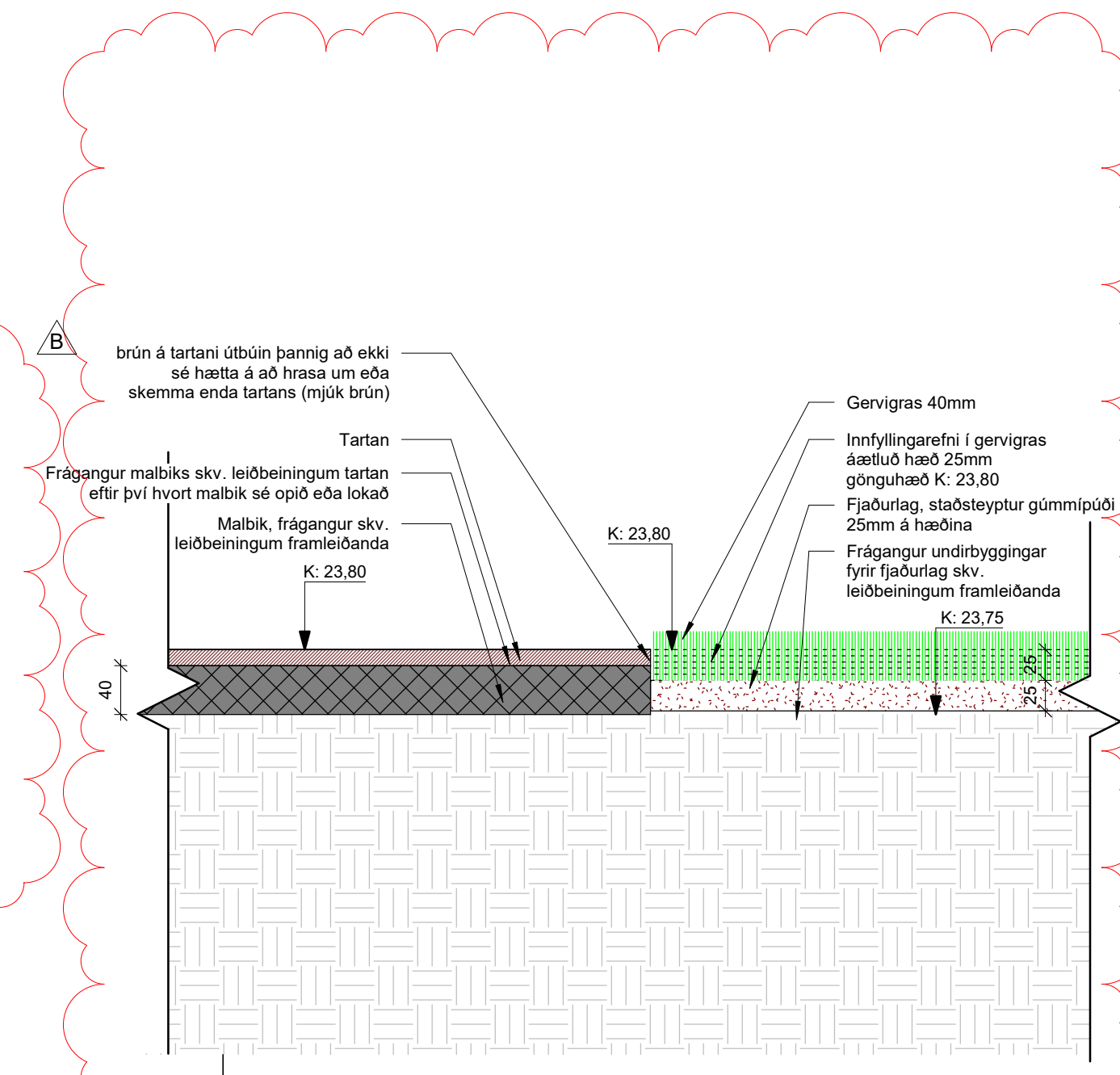

5 Hlaupabraut mætir gervigrasi  
1 : 5

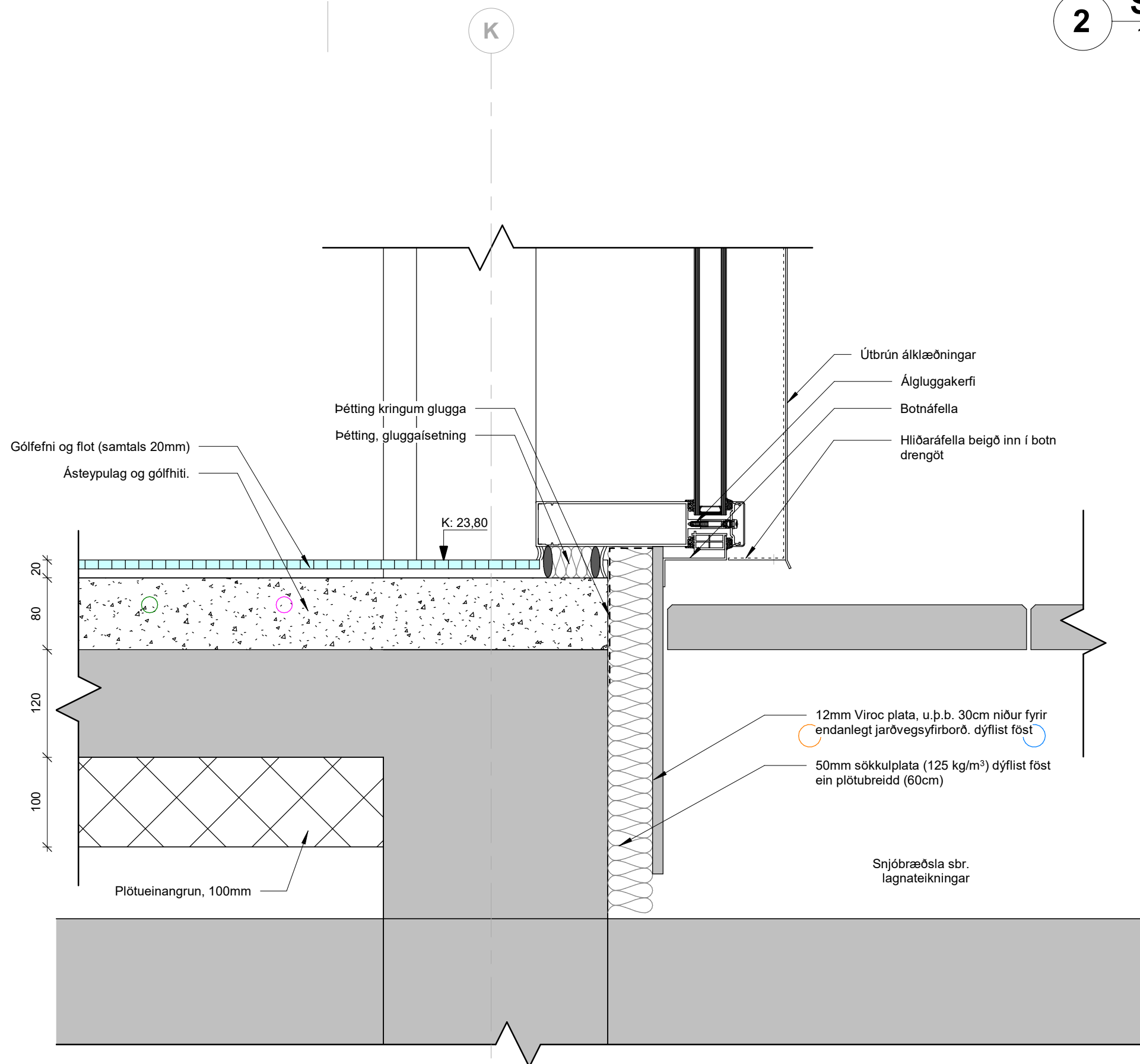

3 Sökkull, álgluggi  
1 : 5

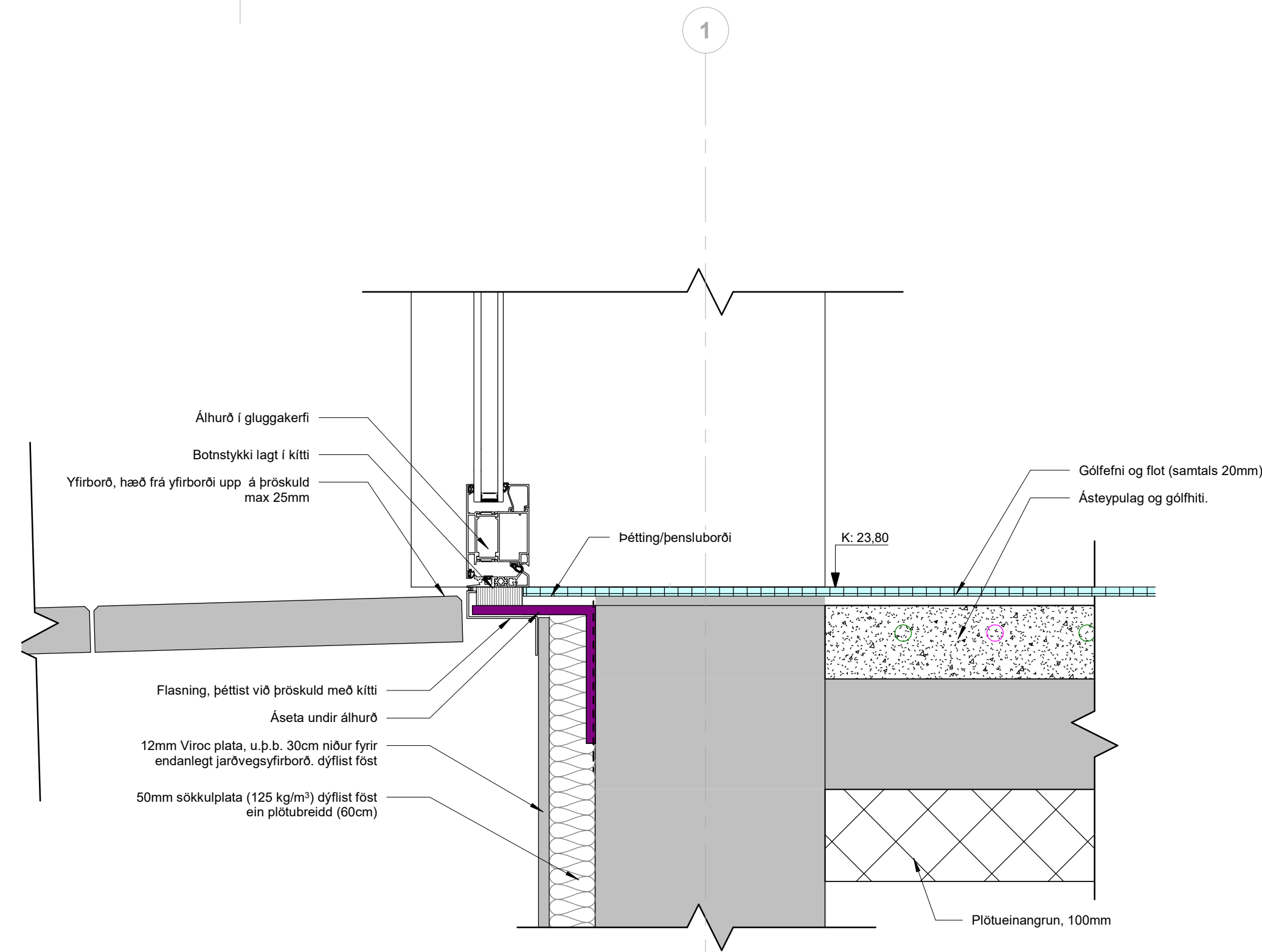

4 Sökkull, álhurð  
1 : 5

B	Tp	HMH	15.08.2024	Hlaupabraut og gervigras
A	Tp	HMH	13.12.2023	Deili þvætt við gluggafróflar uppfarðir, veggklæðningar færðar utar á öllum deilum

ÚTG. TEIKN. YFIRF. DAGS. SKÝRING

ASK ARKITEKTAR EHF  
GERRSÖTTU 9  
101 REYKJAVÍK  
SMÍ 615 0300  
www.ask.is



HÖNNUÐUR AÐALUPPDRATTA OG HÖNNUNARSTJÓRI

ASK  
ARKITEKTAR

Höfuð Mál: Halldórsson Arkitekt F.A.L. Hl. 301256-7049  
helgimar@ask.is

VERKEFNI	Knatthús Hauka		
Ásvellir 1			
TEIKNINGAR	1 : 5	MKV I A1	1 : 5
Verkefningar	HANNAD	HMH	
Deili	TEIKNAD	Tp	
	YFIRF	HMH	
	DAGS	09.05.2022	
VERK NÚ	AUÐKENS - NÚMÉR TEIKNINGAR	ÚTGAFA	B
9623	39.01		



ÖLL MÁL OG AÐSTÆÐUR ATHUGIST Á STAÐNUM  
AÐUR EN SMÍÐI HEFST.  
ÓHEIMILT ER AÐ MÆLA UPP AF TEIKNINGUM.  
ASK ARKITEKTUM SKAL TILKYNNT UM  
ÓSAMRÆMI OG VAFAATRÍÐI ER UPP KUNNA AÐ  
KOMÁ.

**Skýringar / Notes:**

Ávallt skal setja þörusafal-pappa á milli timbers og steypu, timbers og máls og máls og steypu. Eins milli tveggja ólíkra máls, þannig að ekki komi til tæringar.  
Allt efni og uppsetning skal vera skv. teikningum, fyrirmælum framleiðanda þetta efna sem notuð eru.

Asfalt renningur bræðdur yfir öll steypuskil þar sem ekki er vatnslás

Tar / asphalt must always be placed between timber and concrete, timber and metal and metal and concrete. Also between two different metals, ensuring that no corrosion occurs.  
All materials and installation shall be in accordance with drawings, instructions of the manufacturers of the materials used.

Asphalt membrane melted over all places the concrete could leak in

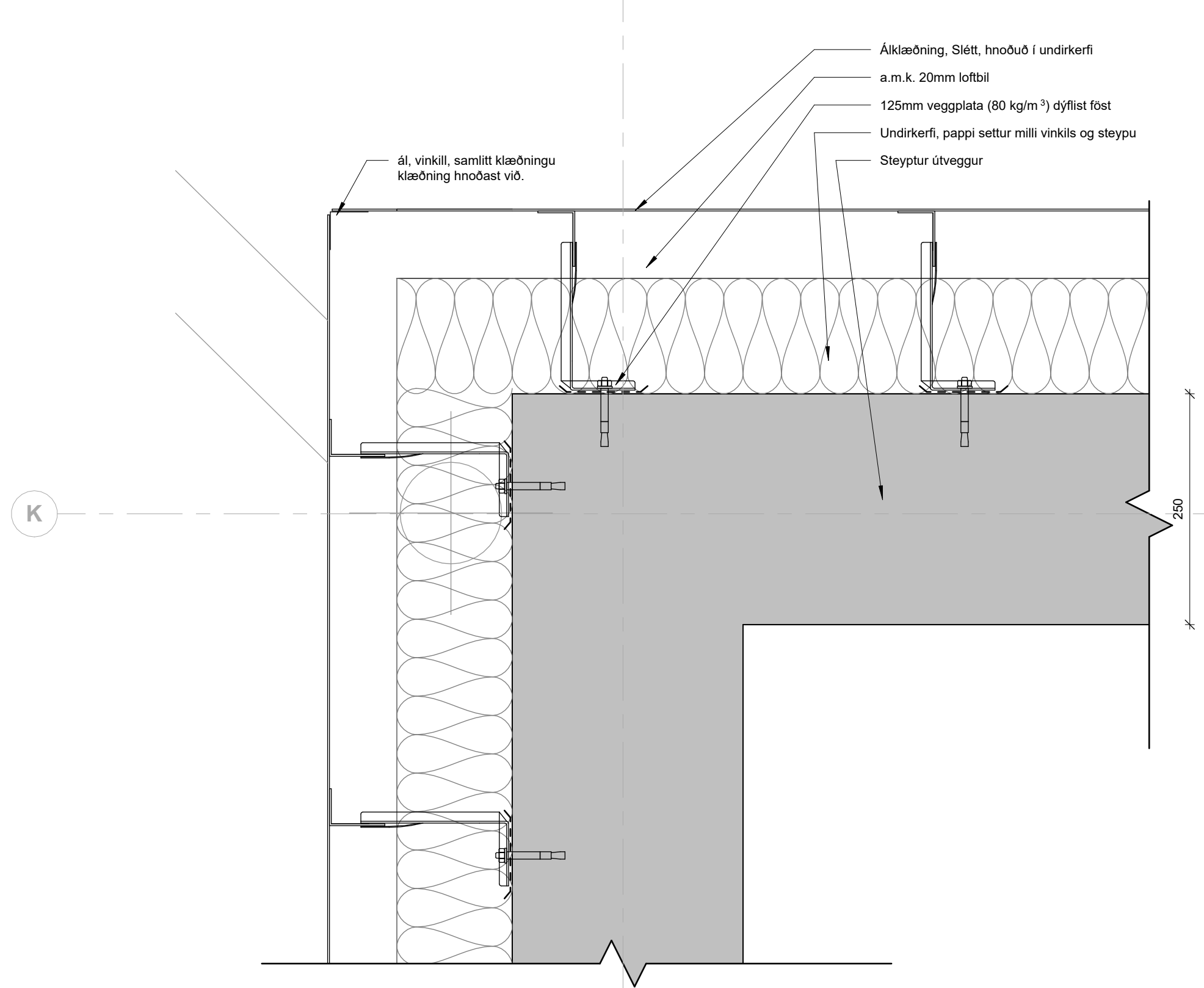

**1 Álklæðning, úthorn**  
1:5

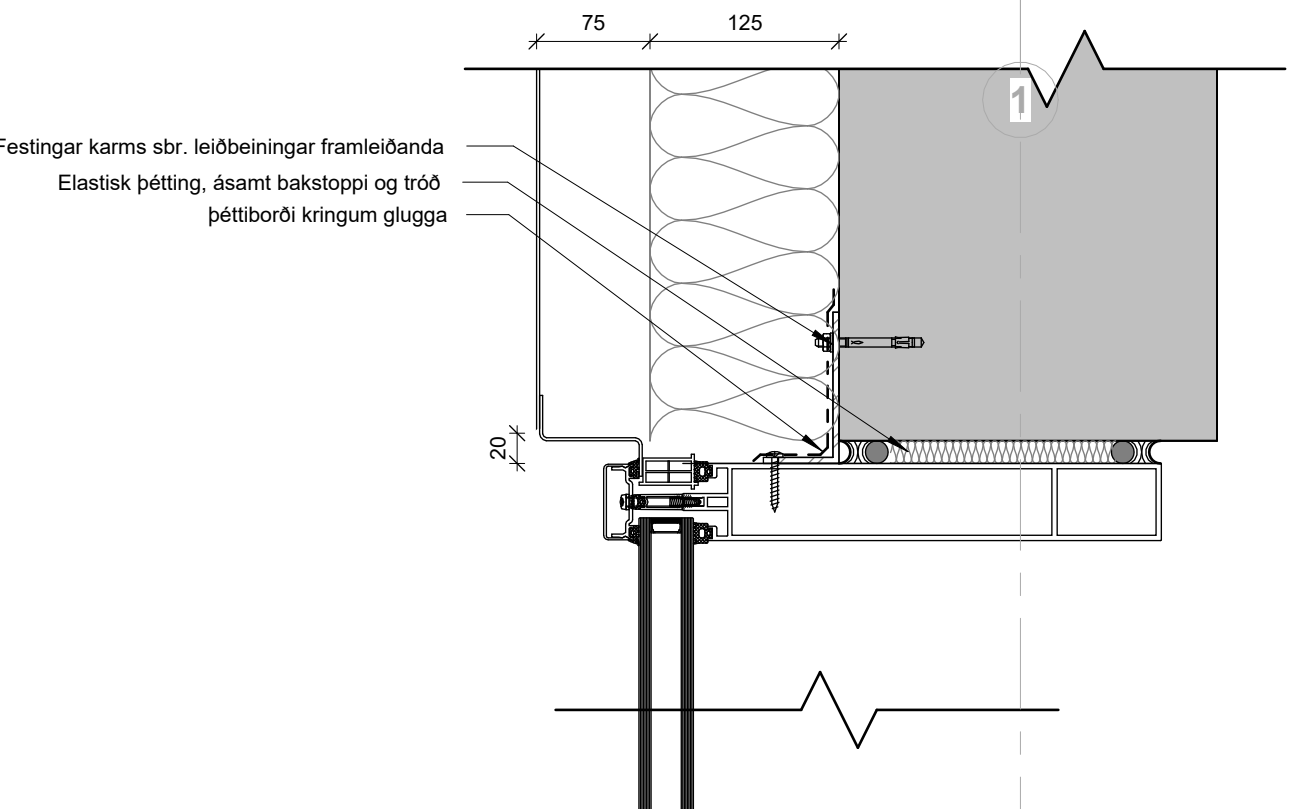

**3 Álklæðning, álgluggi, hlið**  
1:5

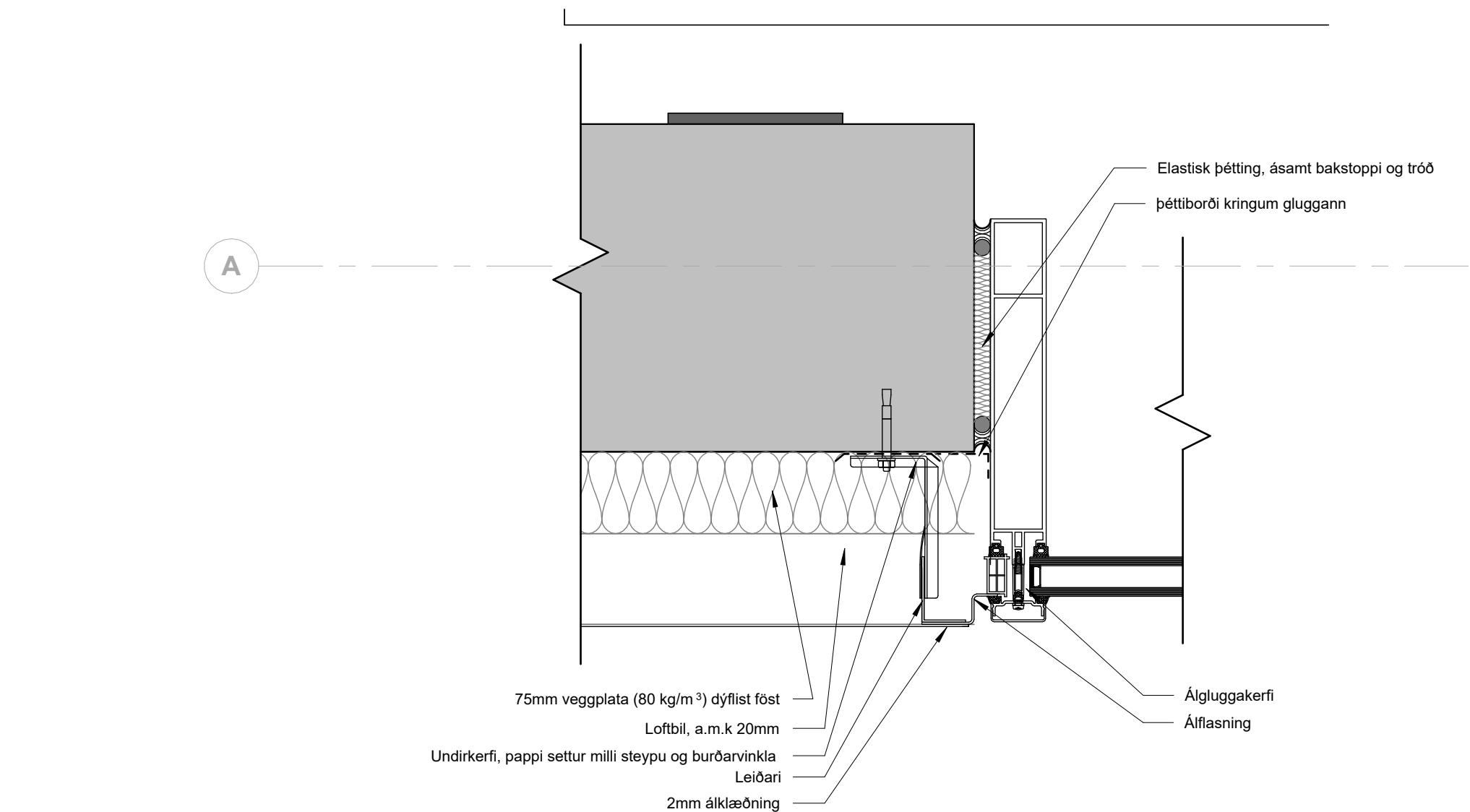

**5 Álklæðning, salur, álgluggi, hlið**  
1:5

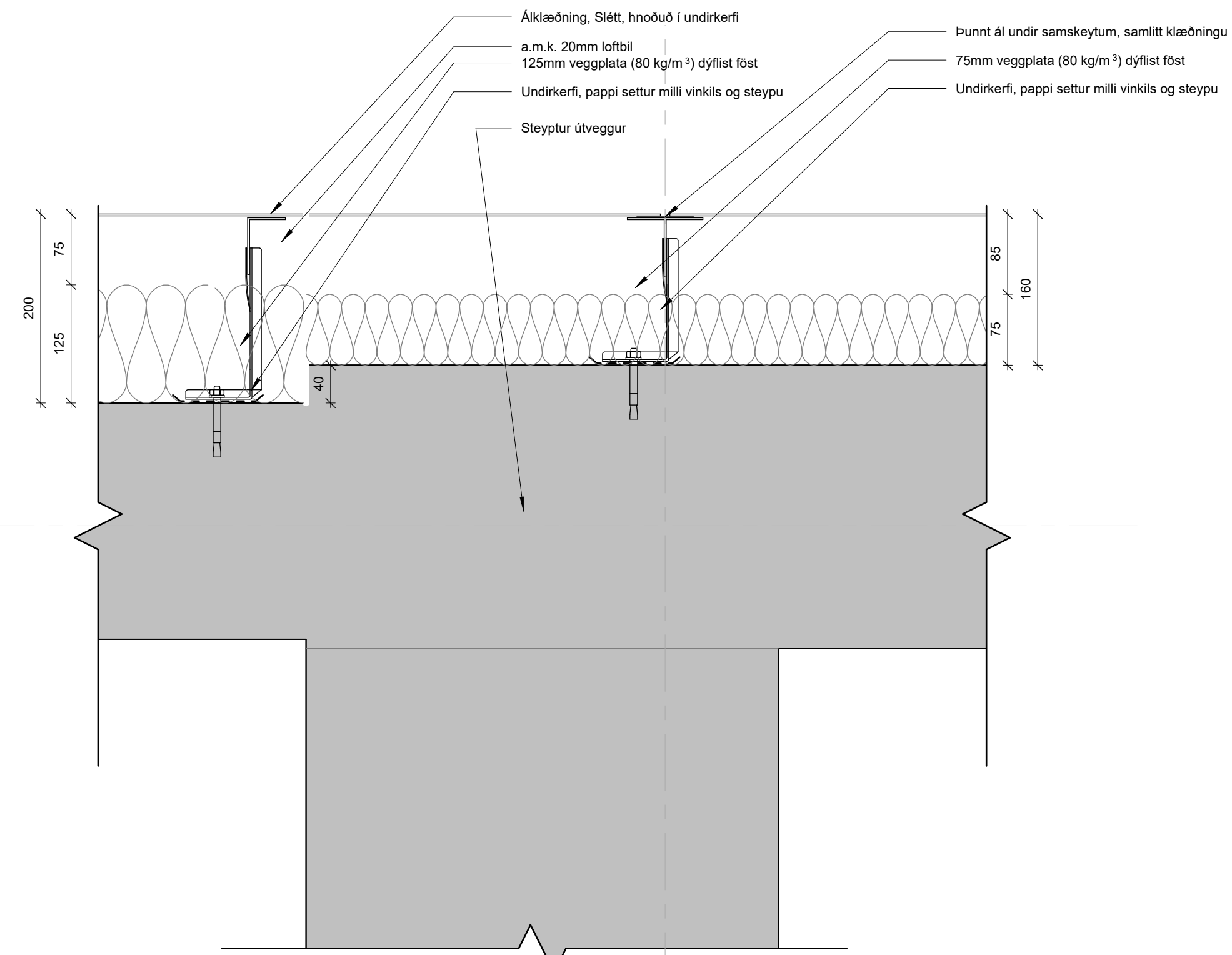

**2 Álklæðning, við veggþykkingu**  
1:5

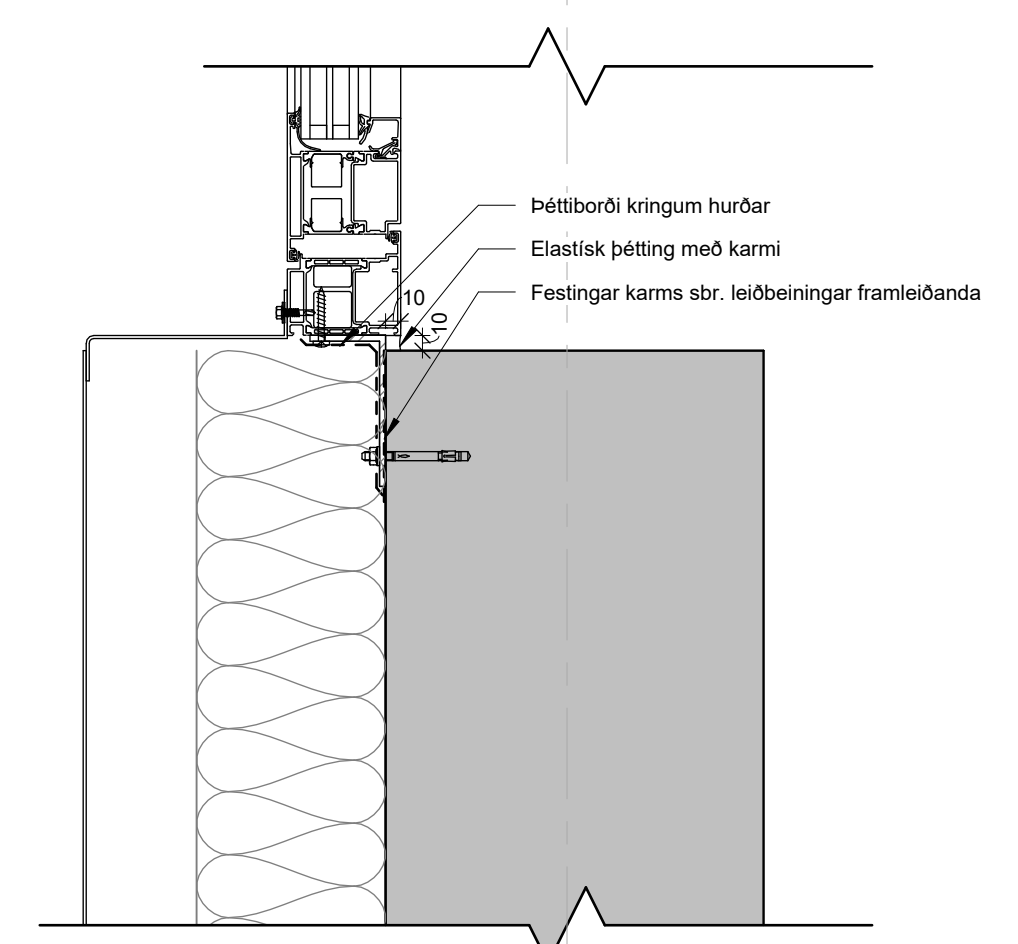

**4 Álklæðning, álhurð, hlið**  
1:5

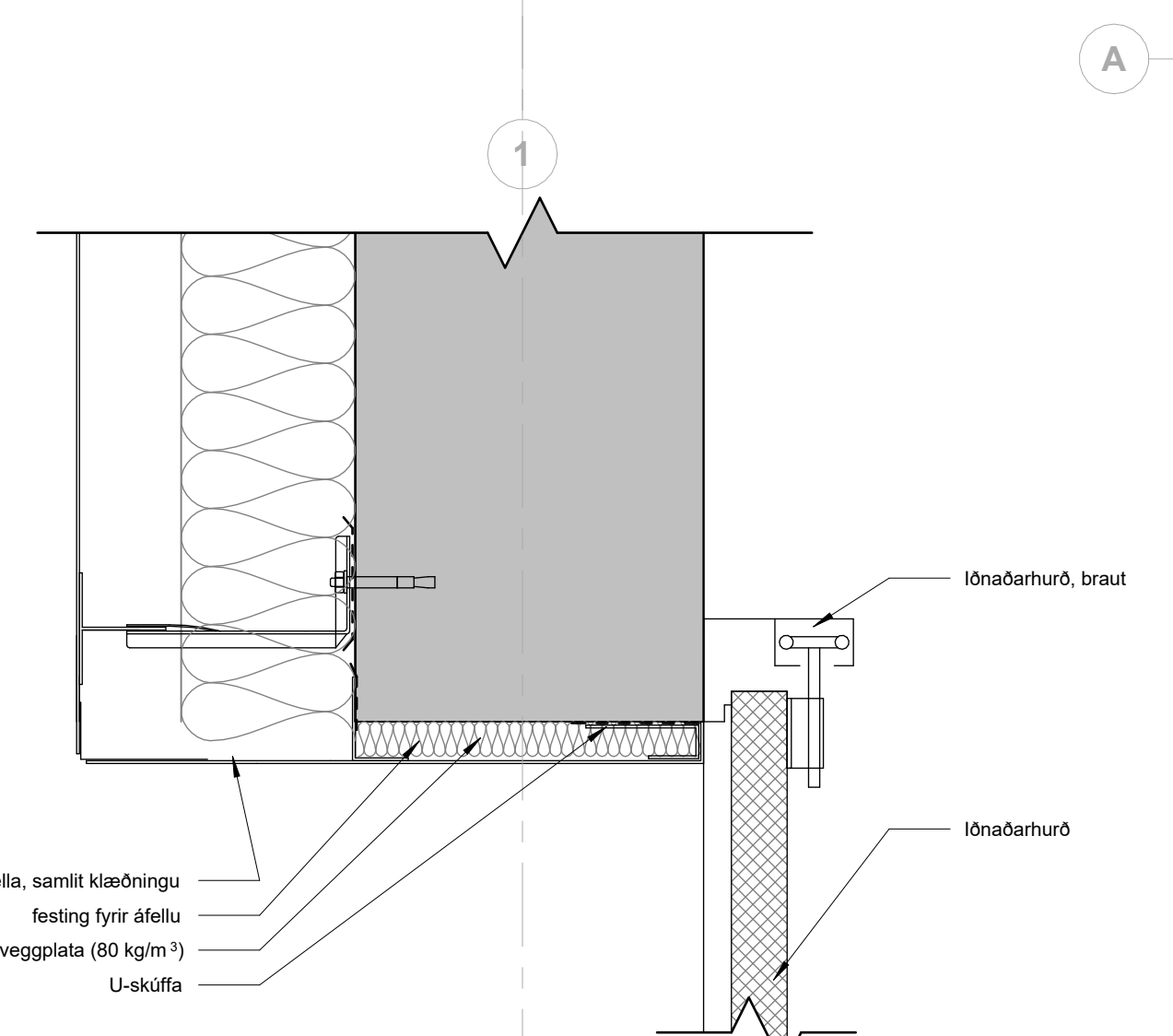

**6 Álklæðning, iðnaðarhurð, hlið**  
1:5

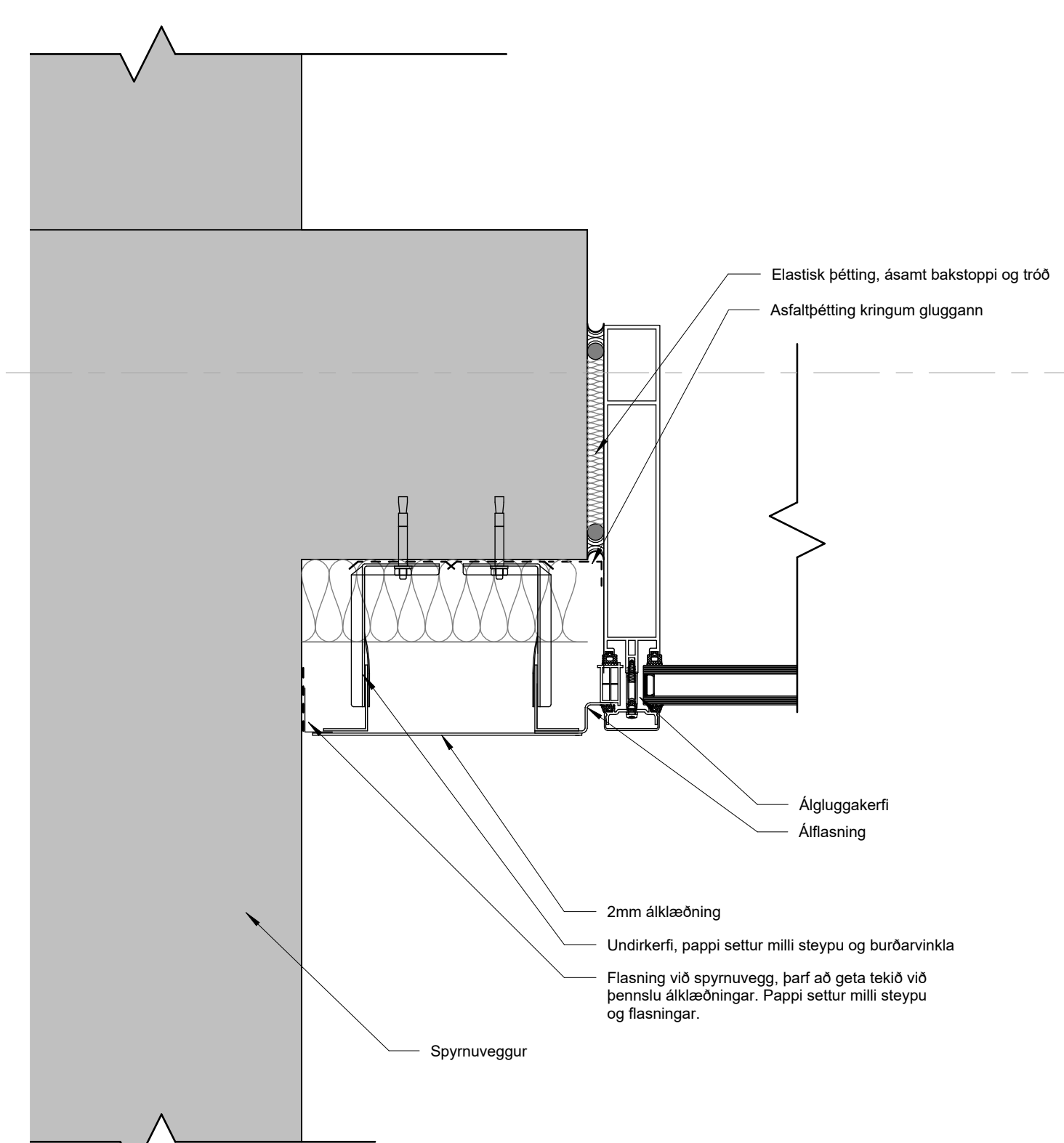

**7 Frágangur við spyrnur**  
1:5

A TP HMH 13.12.2023 Gluggaþröflar upp færð og veggklæðningar færðar utar á öllum deilum

ÚTG. TEIKN. YFIRF. DAGS. SKÝRING

ASK ARKITEKTAR EHF  
GEIRSCOTTI 9  
101 REYKJAVÍK  
SMÍÐSÍÐI  
www.ask.is

HÖNNUÐUR AÐALUPPDRATTA OG HÖNNUNARSTJÓRI

Helgi Már Halldórsson Arkitekt F.A.L. Sími: 301258-7049  
helgimar@ask.is

VERKEFNI  
Knatthús Hauka

Ásvellir 1

TEIKNINGAR  
Verkefningar

HEITI TEIKNINGAR  
Delli

VERK NÚM. 9623 AÐLEIÐNI - NÚMÉR TEIKNINGAR 39.02 ÚTGÁFA A



SMV. I. A1  
1:5

HANNAÐ HMH

TEIKNAD TP

YFIRF HMH  
DAGS 09.05.2022  
ÚTGÁFA A

ÖLL MÁL OG ADSTÆÐUR ATHUGIST Á STAÐNUM  
 ADUR EN SMÍÐI HEFST.  
 ÖHEIMILT ER AD MÆLA UPP AF TEIKNINGUM.  
 ASK ARKITEKTUM SKAL TILKYNNT UM  
 OSAMRÆMI OG VAFAATRÍÐI ER UPP KUNNA AD  
 KOMA.

**Skýringar / Notes:**

Ávallt skal selja tjóruasfalt-pappa á milli timbers og steypu, timbers og málmis og málmis og steypu. Eins milli tveggja ólíkra málmis, þannig að ekki komi til tæringar.  
 Allt efni og uppsetning skal vera skv. teikningum, fyrirmælum framleiðenda þeirra efna sem notuð eru.

Asfalt renningur bræddur yfir öll steypuskil þar sem ekki er vatnslás.

Tar / asphalt must always be placed between timber and concrete, timber and metal and metal and concrete. Also between two different metals, ensuring that no corrosion occurs.  
 All materials and installation shall be in accordance with drawings, instructions of the manufacturers of the materials used.

Asphalt membrane melted over all places the concrete could leak in.

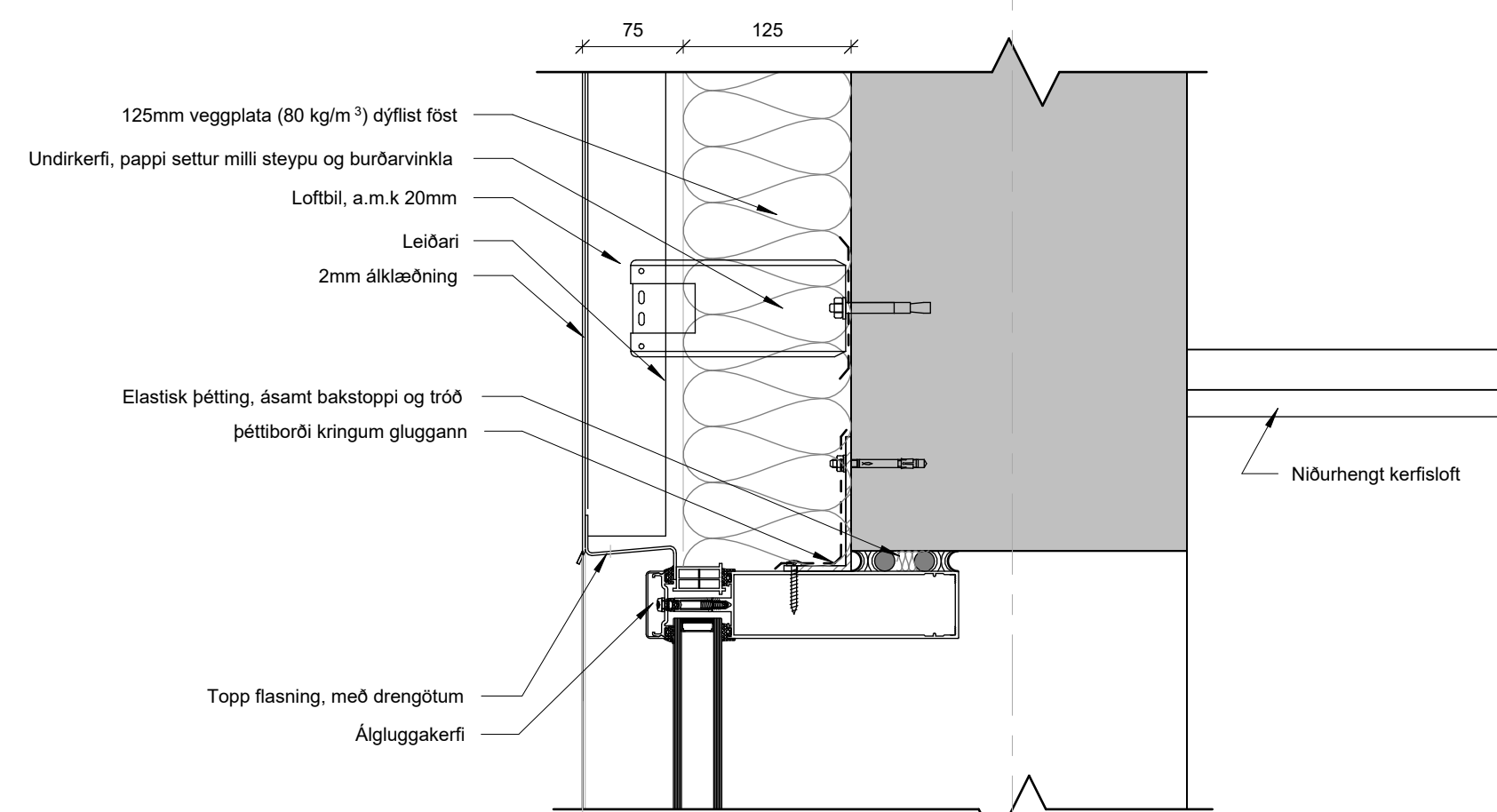
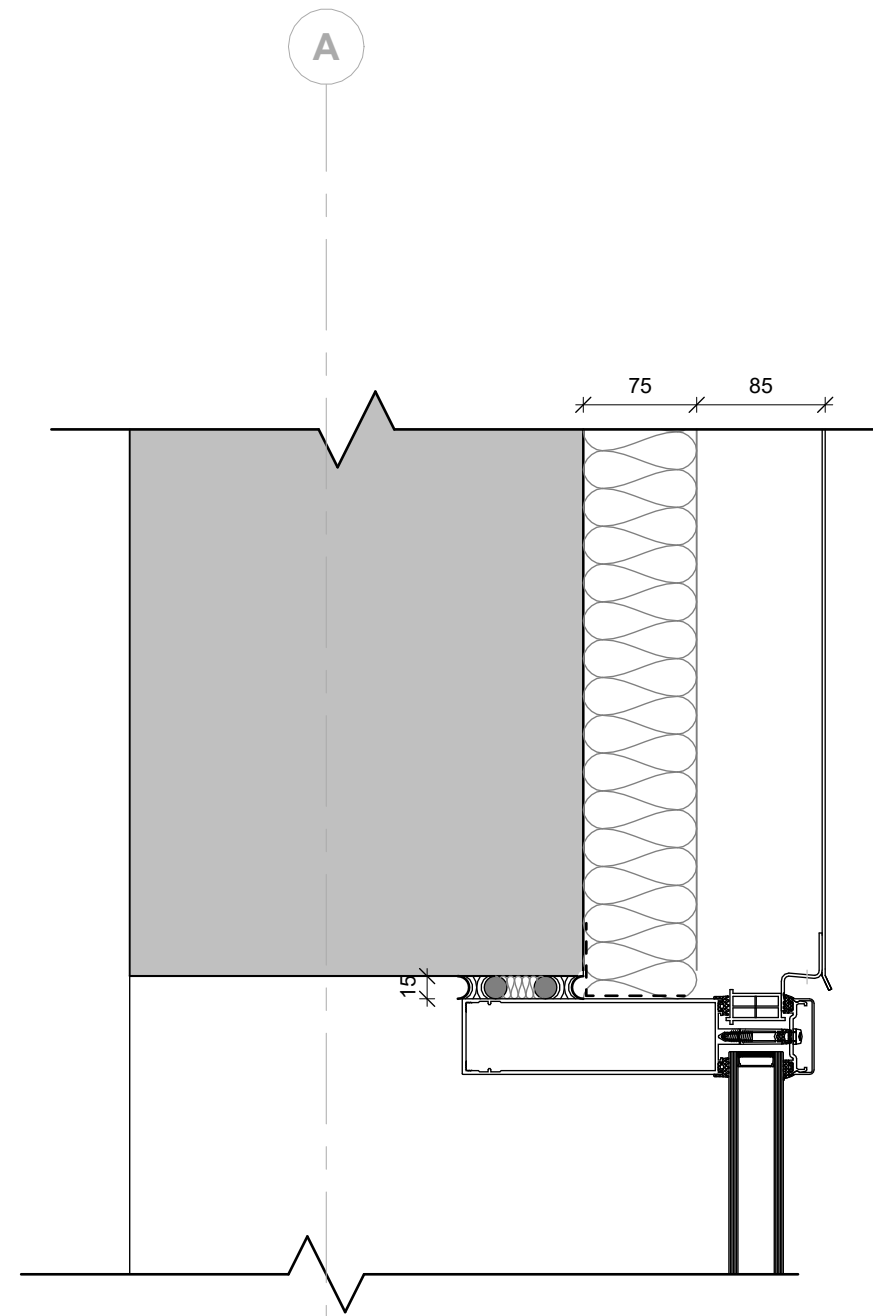

**2 Álklaðning, álguggi, efri**  
 1 : 5

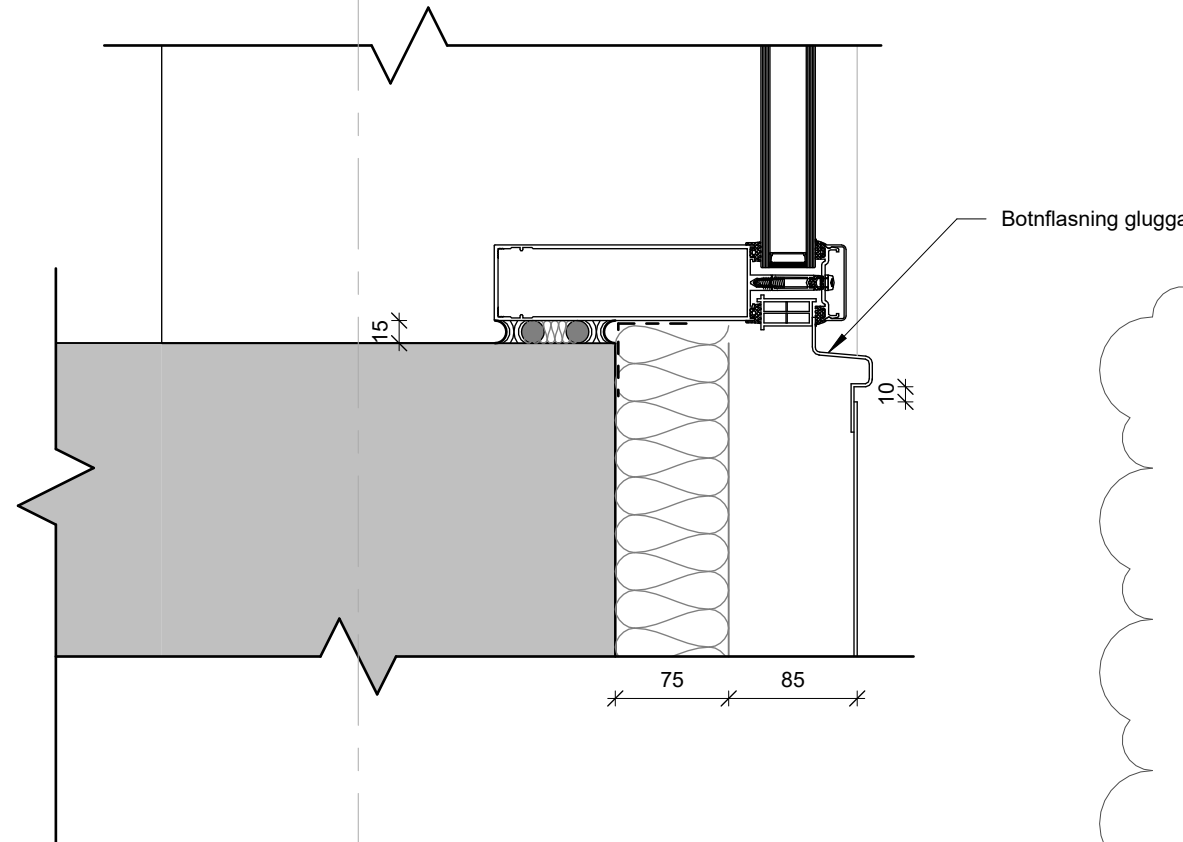

**1 Álklaðning, salur, álguggi, ofan og neðan**  
 1 : 5

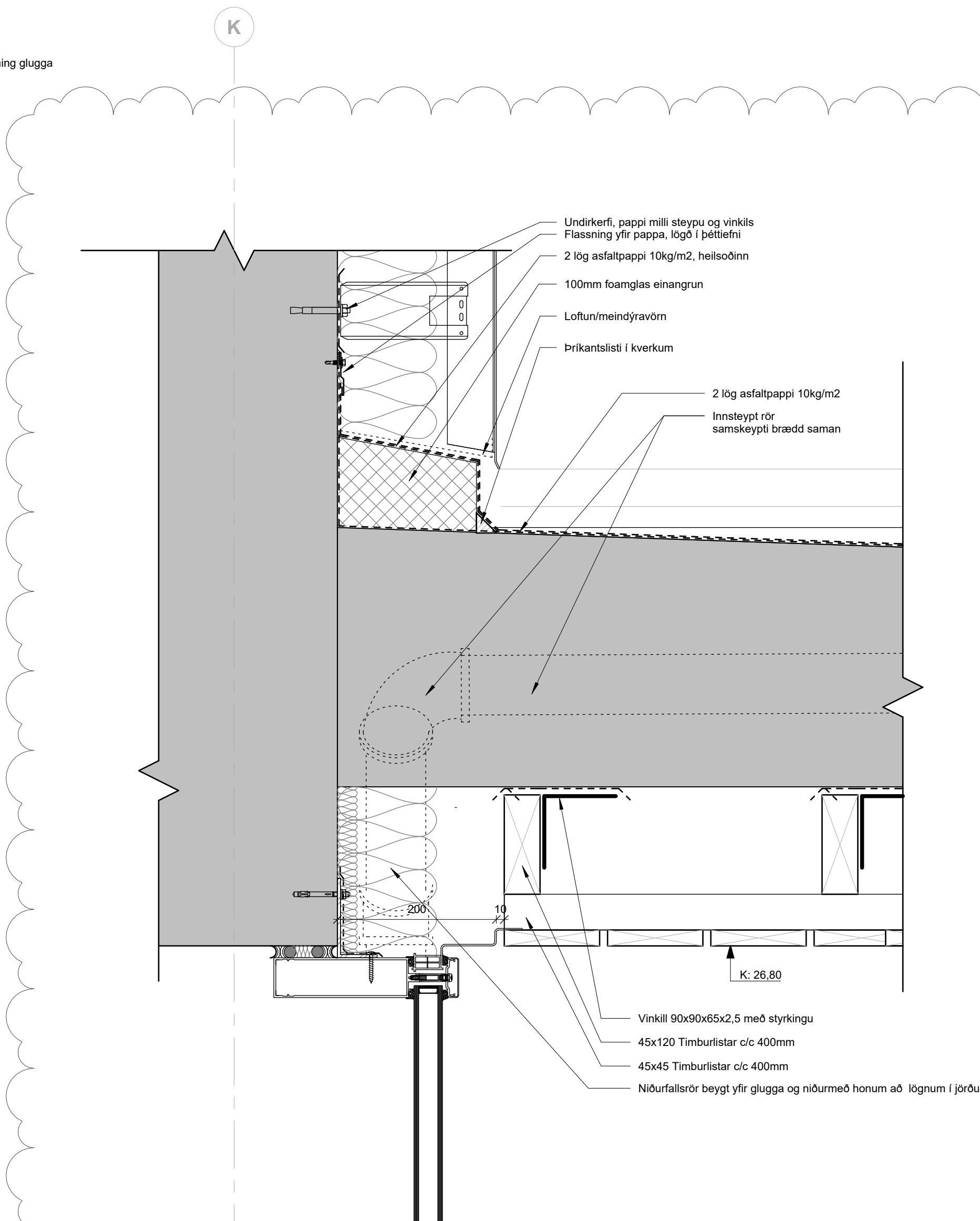

**3 Frágangur við skyggni**  
 1 : 5

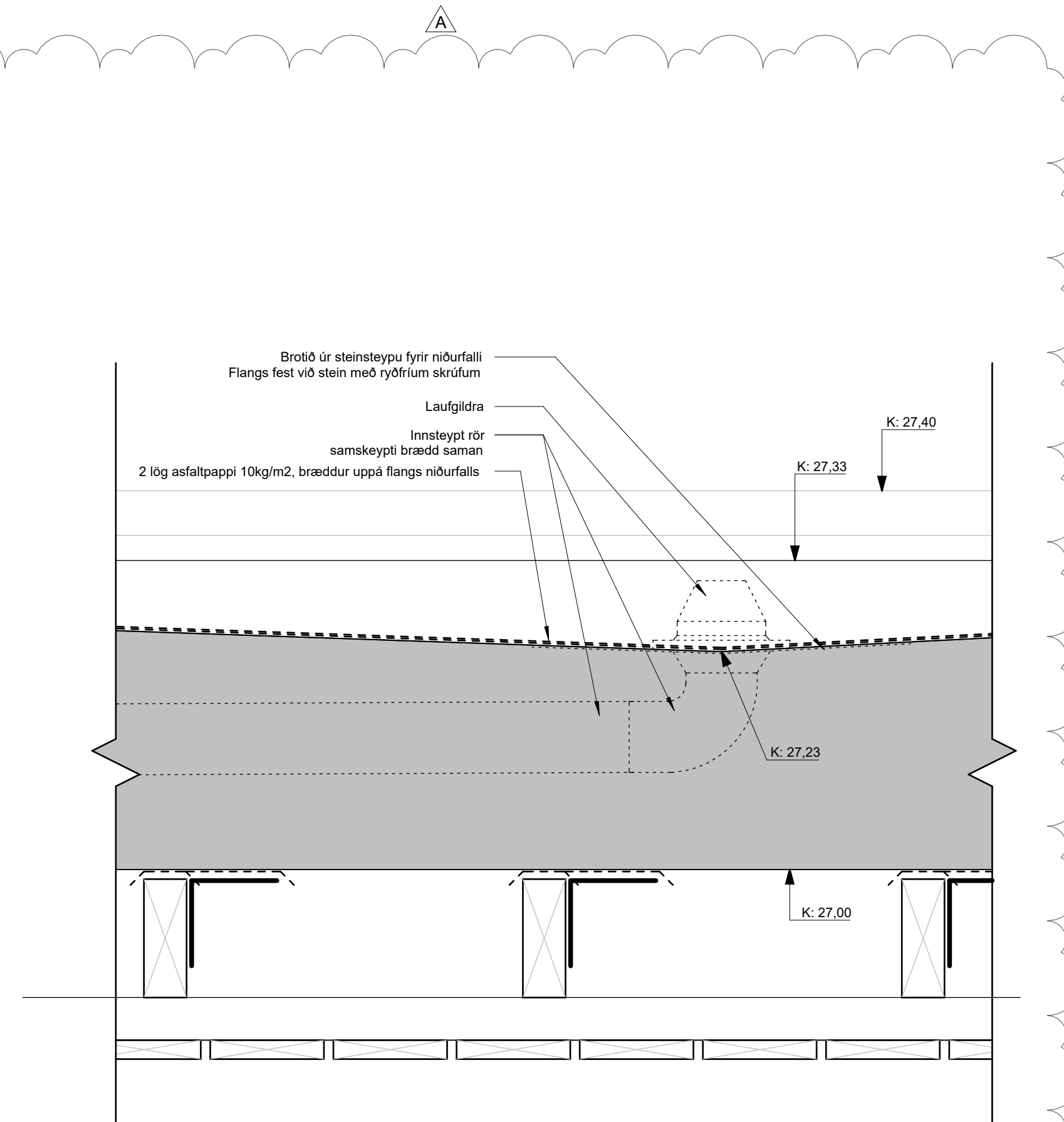

A TP HMH 13.12.2023 Deili bætt við, gluggaprófilar uppfærðir, veggklæðningar færðar utar á öllum deilum

ÚTG. TEIKN. YFIRF. DAGS. SKÝRING

ASK ARKITEKTAR EHF  
 GERDSCOTTI &  
 101 REYKJAVÍK  
 SMÍÐ 05 0300  
 www.ask.is



HÖNNUÐUR ADALUPPDÁTTA OG HÖNNUNARSTJÓRI

Helgi Már Halldórsson Arkitekt F.A.L. Sími 301258-7049 helgimar@ask.is

VERKEFNI	Knatthús Hauka		
Ásvellir 1			
TEIKNINGAR	1 : 5	SMV / A1	
Verkeikningar		HANNAÐ	HMH
HEITI TEIKNINGAR		TEIKNAD	TP
Deili		YFIRF	HMH
		DAGS	09.05.2022
VERK NÚM.	9623	ALDEKENNI - NÚMÉR TEIKNINGAR	39.03
ÚTGAFA		ÚTGAFA	A



ÖLL MÁL OG AÐSTÆÐUR ATHUGIST Á STAÐNUM  
 AÐUR EN SMÍÐI HEFST.  
 ÖHEIMILT ER AÐ MÆLA UPP AF TEIKNINGUM.  
 ASK ARKITEKTUM SKAL TILKYNNT UM  
 ÖSAMRÆMI OG VAFAATRÍÐI ER UPP KUNNA AÐ  
 KOMA.

**Skýringar / Notes:**

Avallt skal setja tjóruasfalt-pappa á milli timbers og steypu, timbers og málmis og málmis og steypu. Eins milli tveggja ólíkra málmis, þannig að ekki komi til tæringar.  
 Allt efni og uppsetning skal vera skv. höklingum, fyrirmælum framleiðanda þeirra efna sem notuð eru.

Asfalt renningur bræddur yfir öll steypuskil þar sem ekki er vatnslás.

Tar / asphalt must always be placed between timber and concrete, timber and metal and metal and concrete. Also between two different metals, ensuring that no corrosion occurs.  
 All materials and installation shall be in accordance with drawings, instructions of the manufacturers of the materials used.

Asphalt membrane melted over all places the concrete could leak in.

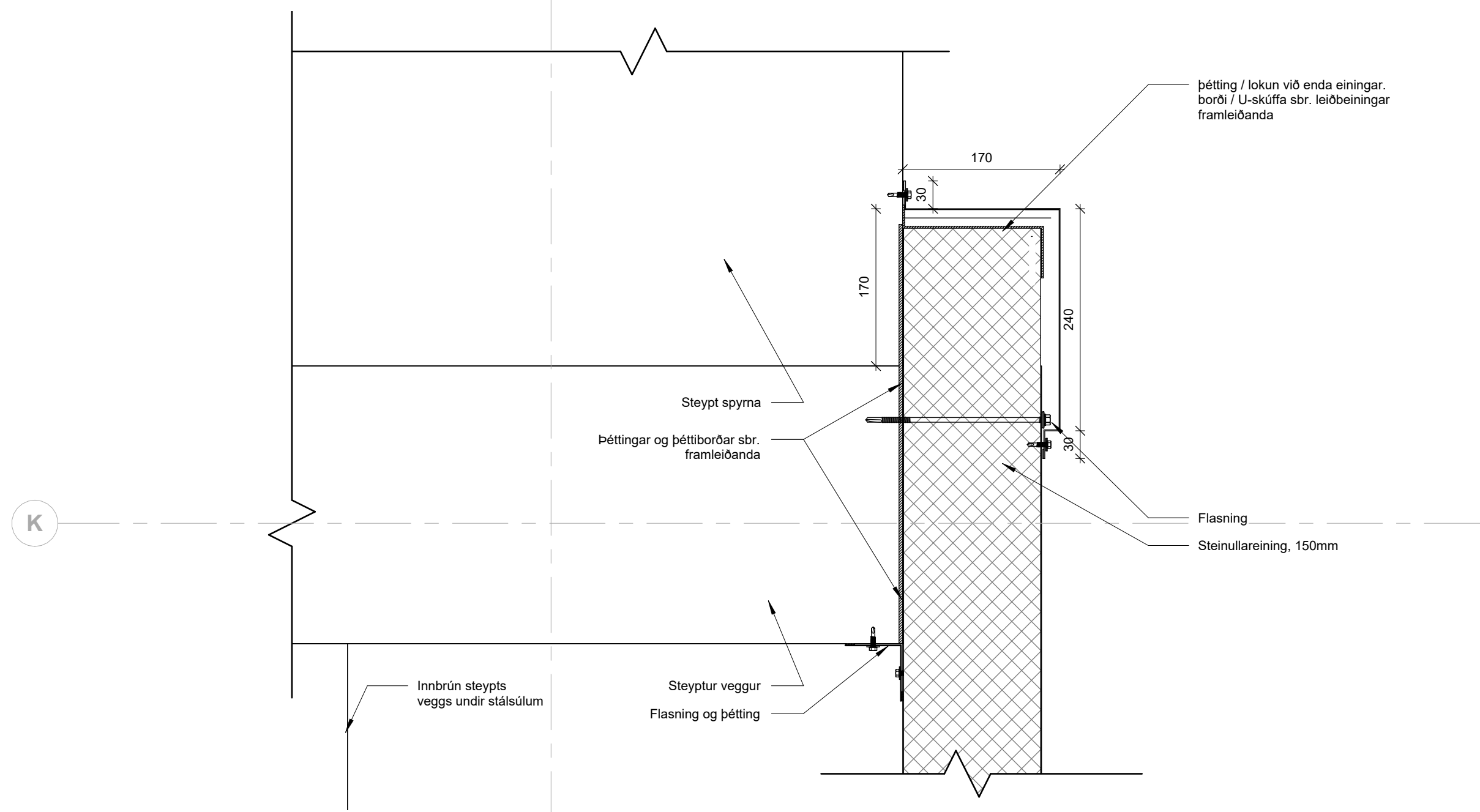

**1 Steinullareiningar, horn**  
 1 : 5

14

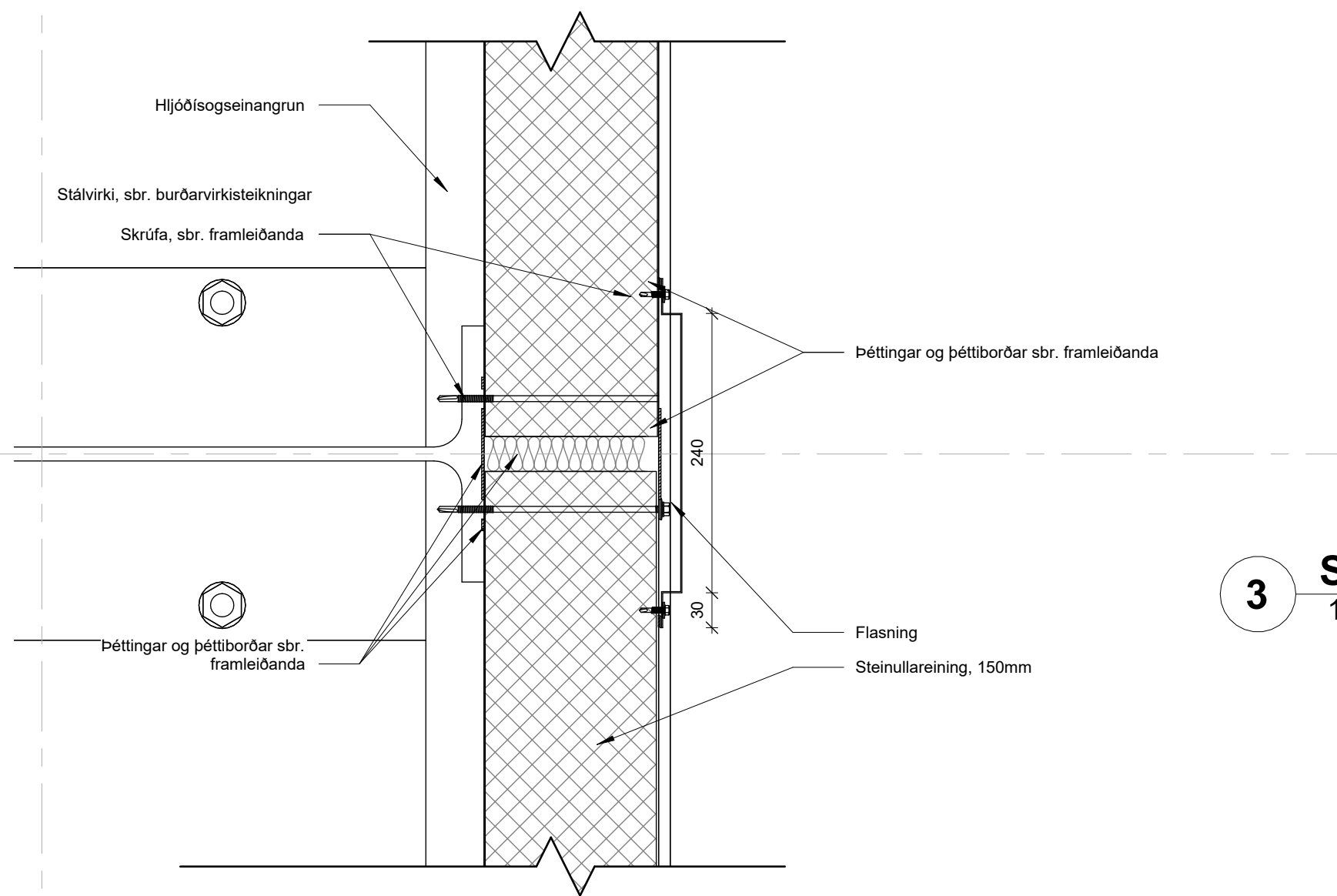

**2 Steinullareiningar, samsetning**  
 1 : 5

14

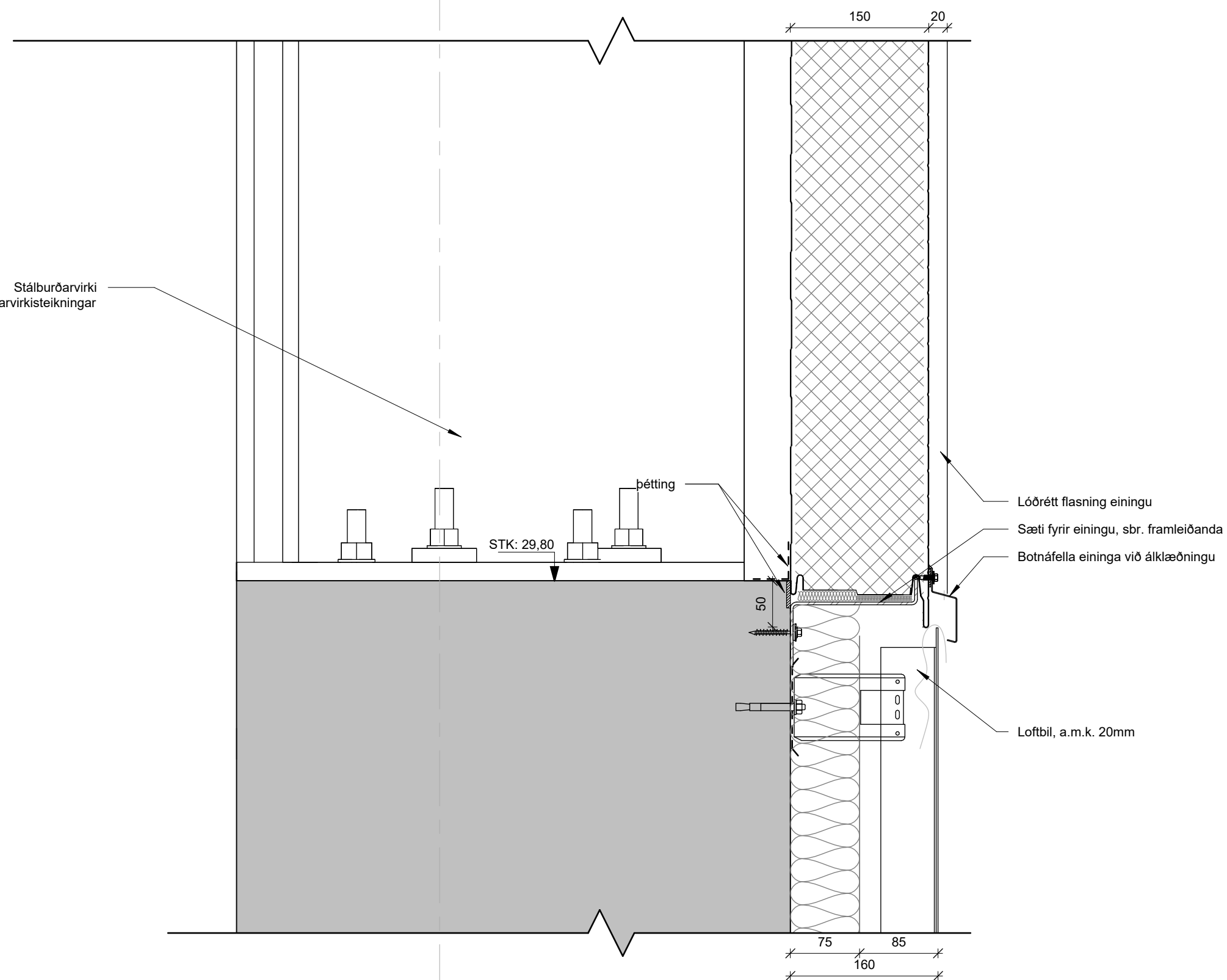
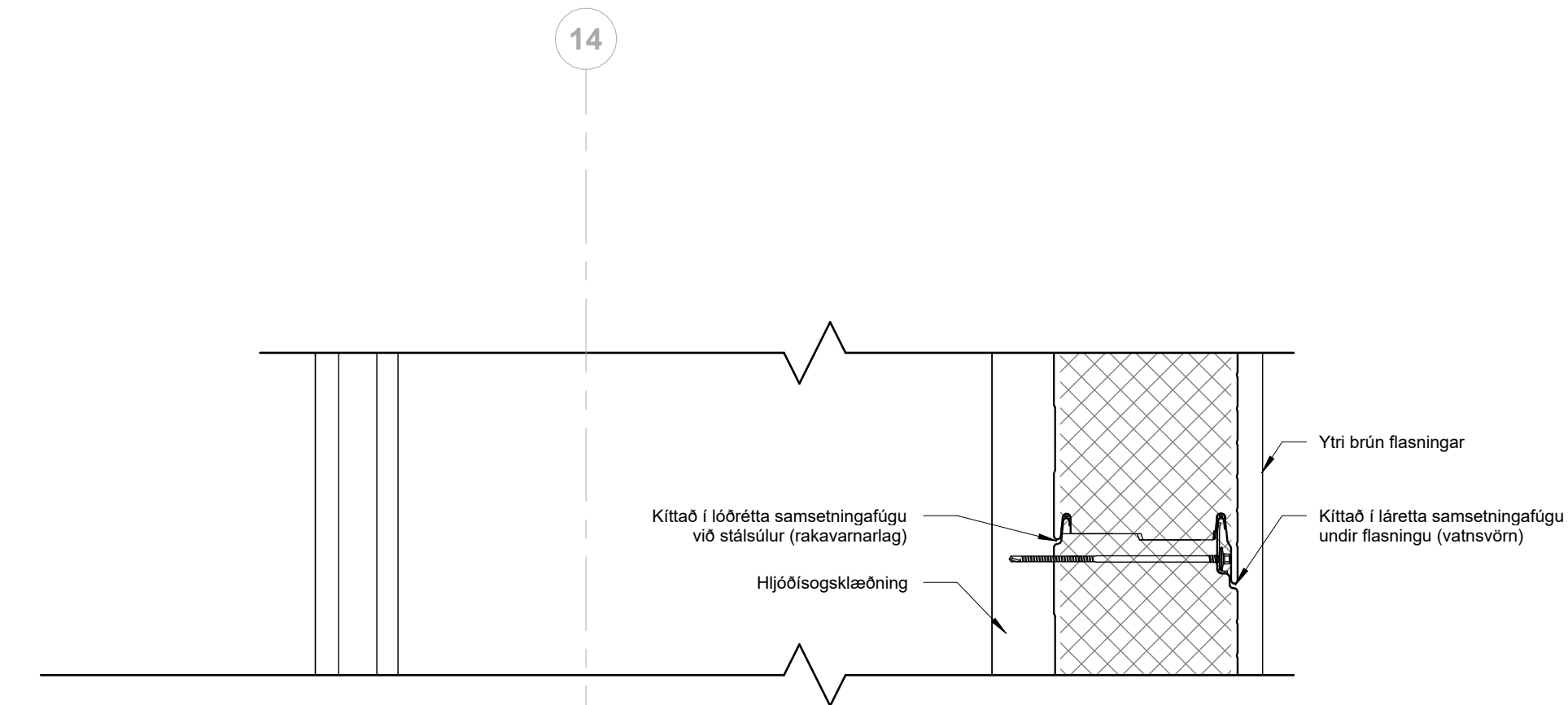

**3 Steinullareiningar, við álklaðningu**  
 1 : 5

B	TP	HMH	13.12.2023	Gluggaprófilar uppþæðir og veggklæðningar fævar útar á öllum deilum
A	TP	HMH	21.08.2023	Þrikanstíslí fellur út

ÚTG. TEIKN. YFIRF. DAGS. SKÝRING

ASK ARKITEKTAR EHF  
 GERISGÖTTI 9  
 101 REYKJAVÍK  
 SMÍ 515 0300  
 www.ask.is



HÖNNUÐUR AÐALUPPDRATTA OG HÖNNUNARSTJÓRI

Helgi Már Halldórsson Arkitekt F.A.L. Sí. 301258-7049 helgimar@ask.is

VERKEFNI		SMV. I A1
Knatthús Hauka		1 : 5
TEGLIND TEIKNINGAR	Verkeikningar	HANNAÐ
HEITI TEIKNINGAR		HMH
DEILI		TEIKNAD
		TP
		YFIRF
		HMH
		DAGS
		09.05.2022
VERK NÚM.	9623	ALDEKENNI - NÚMÉR TEIKNINGAR
		39.04
ÚTGÁFA		B



ÖLL MÁL OG ADSTÆÐUR ATHUGIST Á STAÐNUM  
ADUR EN SMÍÐI HEFST.  
ÓHEIMILT ER AD MÆLA UPP AF TEIKNINGUM.  
ASK ARKITEKTUM SKAL TILKYNNT UM  
ÓSAMRÆMI OG VAFAATRÍÐI ER UPP KUNNA AD  
KOMA.

**Skýringar / Notes:**

Avallt skal selja þöruasfalt-pappa á milli timbers og stöpu, timbers og málmis og málmis og stöpu. Eins milli tveggja ólíkra málmis, þannig að ekki komi til tæringar.  
Allt efni og uppsetning skal vera skv. teikningum, fyrirmælum framleiðanda þeirra eða sem notað eru.

Asfalt renningur bræddur yfir oil steypuskil þar sem ekki er vatnslás

Tar / asphalt must always be placed between timber and concrete, timber and metal and metal and concrete. Also between two different metals, ensuring that no corrosion occurs.  
All materials and installation shall be in accordance with drawings, instructions of the manufacturers of the materials used.

Asphalt membrane melted over all places the concrete could leak in

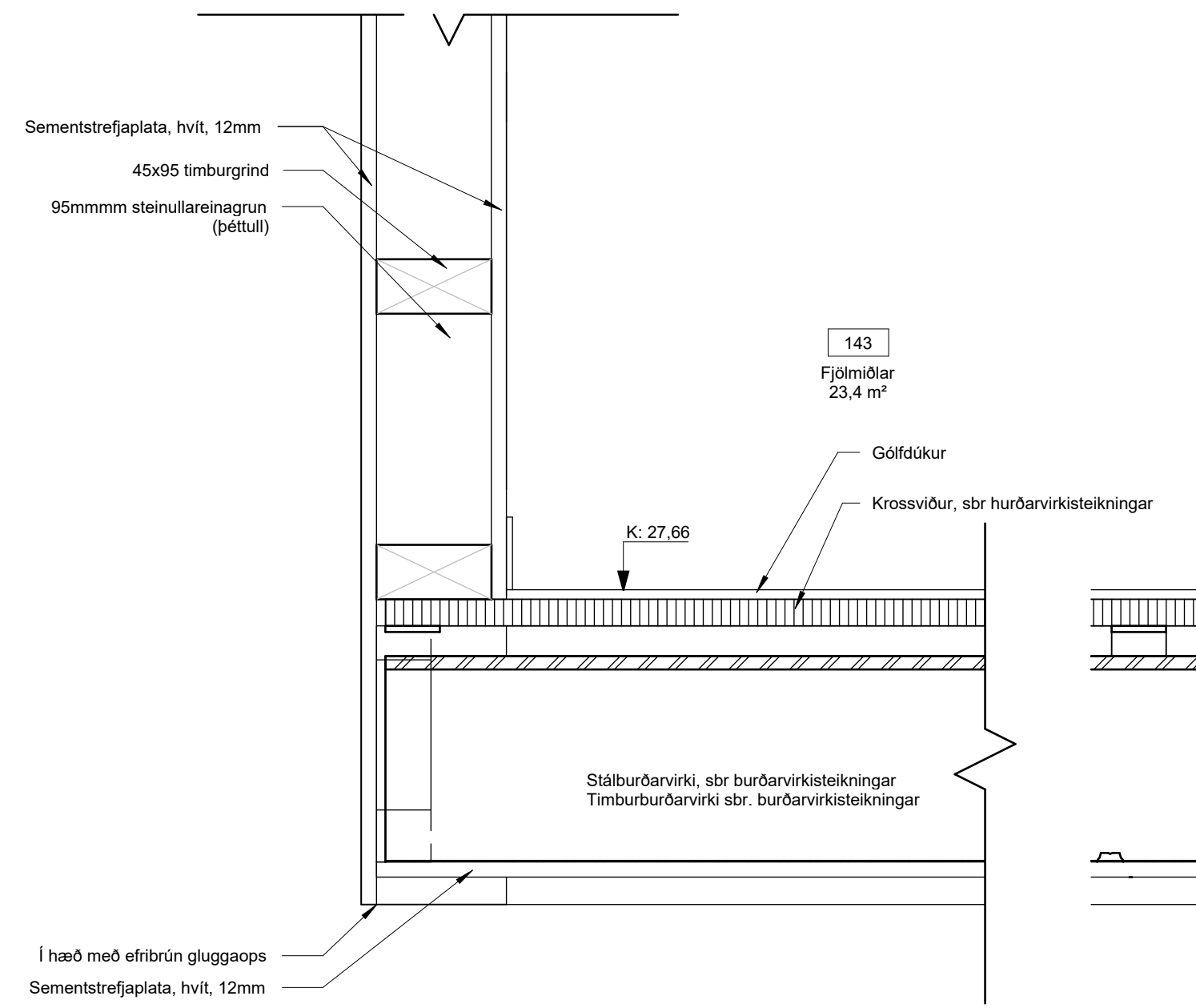
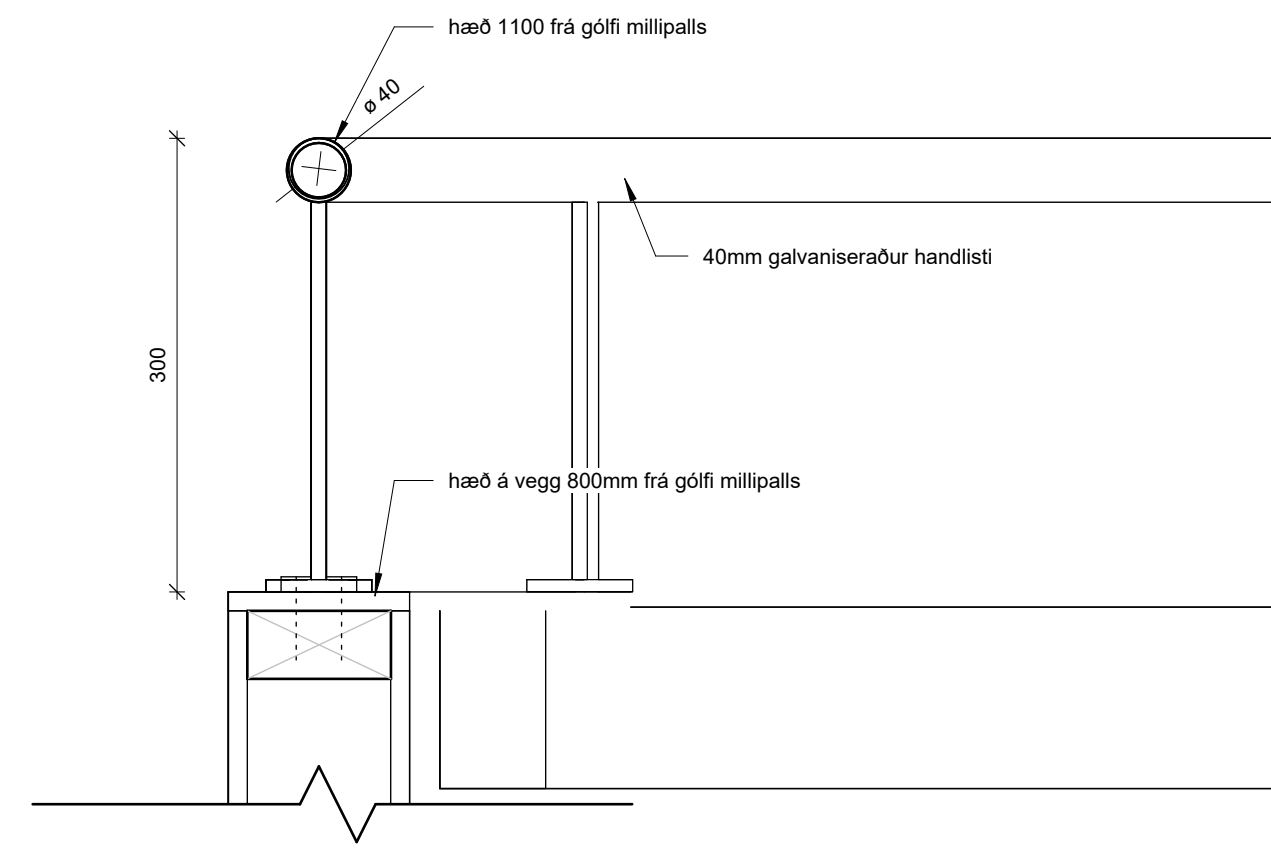

**2 Gólf og veggir fjölmiðlapallur**  
1 : 5

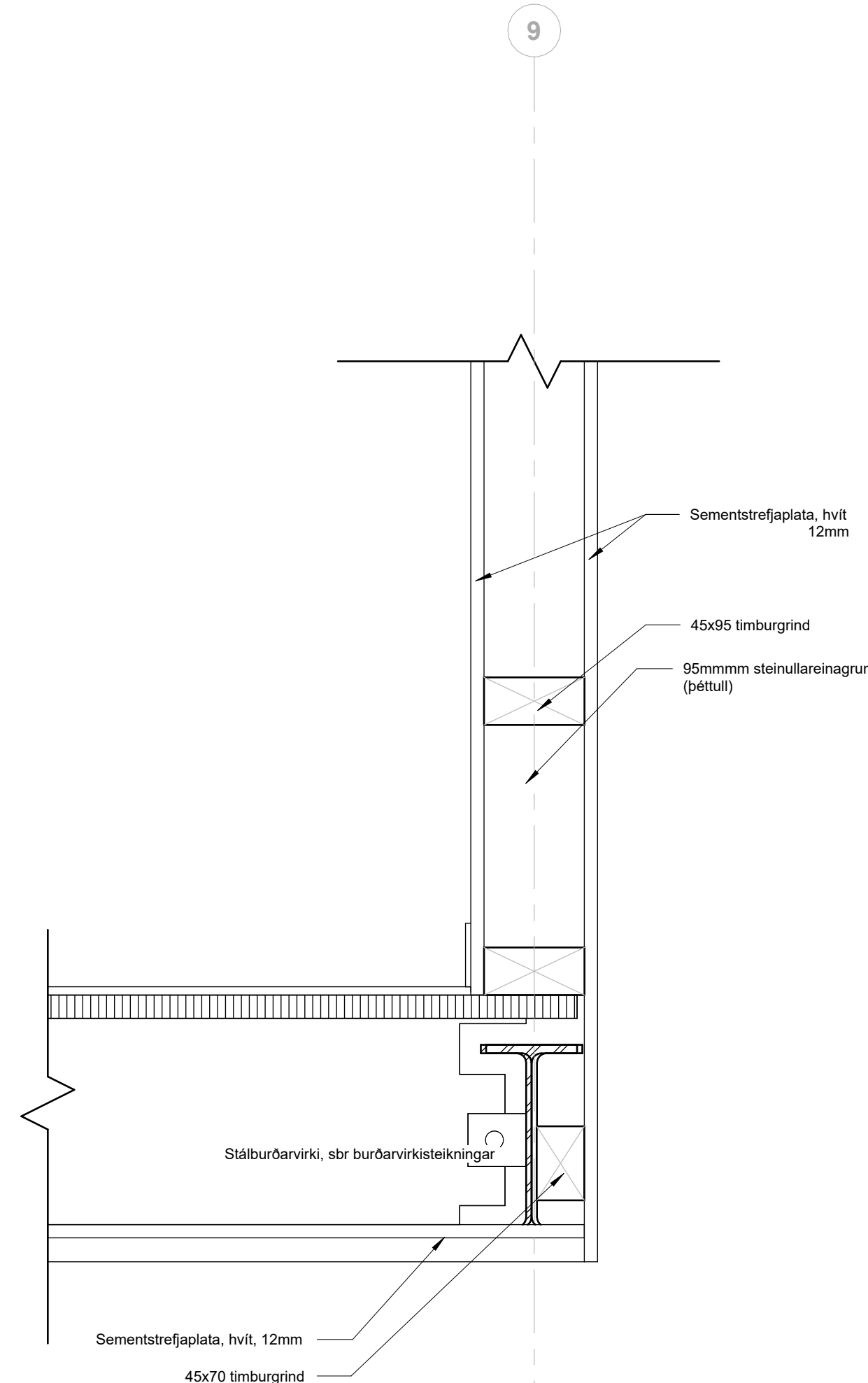

**3 Veggur fjölmiðlapallur, samsíða stálbitum**  
1 : 5

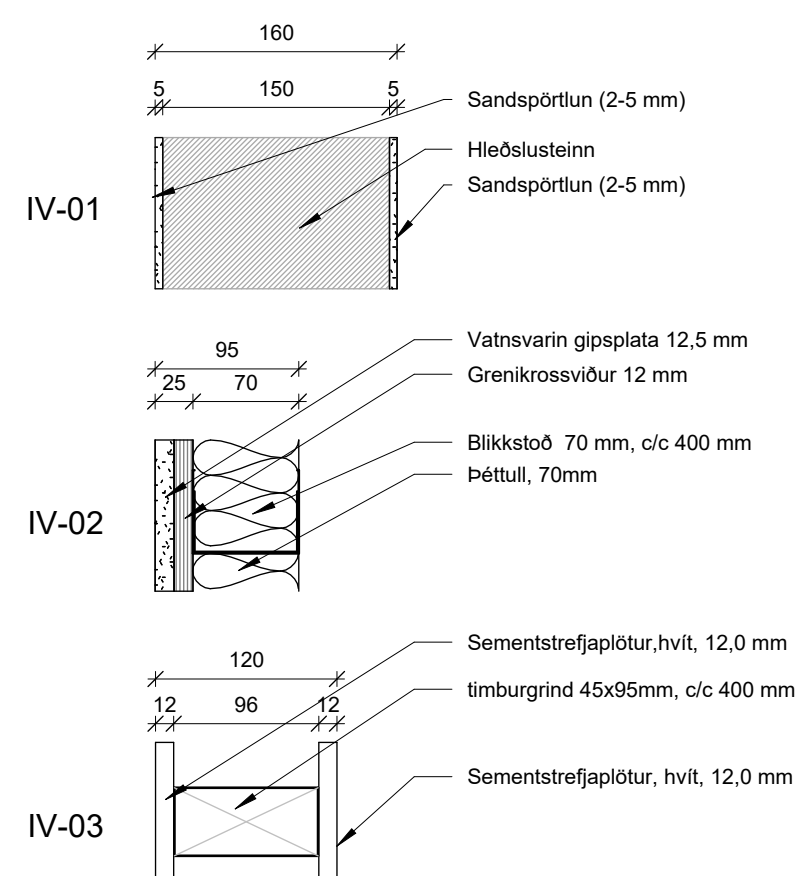

**4 Léttir innveggir**  
1 : 5

A TP HMH 13.12.2023 Delli fellur út  
ÚTG. TEIKN. YFIRF. DAGS. SKÝRING

ASK ARKITEKTAR EHF  
GEIRSCOTTI 9  
101 REYKJAVÍK  
SMÍÐSÍÐI  
www.ask.is



HÖNNUÐUR ADALUPPDRATTA OG HÖNNUNARSTJÓRI

Helgi Már Halldórsson Arkitekt F.A.L. Sí. 301258-7049  
helgimar@ask.is

VERKEFNI	Knatthús Hauka		
Ásvellir 1			
TEIKNINGAR	Verkeikningar	SMV / A1	1 : 5
HEITI TEIKNINGAR	Delli	HANNAÐ	HMH
		TEIKNAD	TP
		YFIRF	HMH
		DAGS	09.05.2022
VERK NÚM	9623	ALDEKENNI - NÚMÉR TEIKNINGAR	39.05
ÚTGÁFA		ÚTGÁFA	A

ÖLL MÁL OG ADSTÆÐUR ATHUGIST Á STAÐNUM  
ADUR EN SMÍÐI HEFST.  
OHEIMILT ER AD MÆLA UPP AF TEIKNINGUM.  
ASK ARKITEKTUM SKAL TILKYNNT UM  
OSAMRÆMI OG VAFAATRÍÐI ER UPP KUNNA AD  
KOMA.

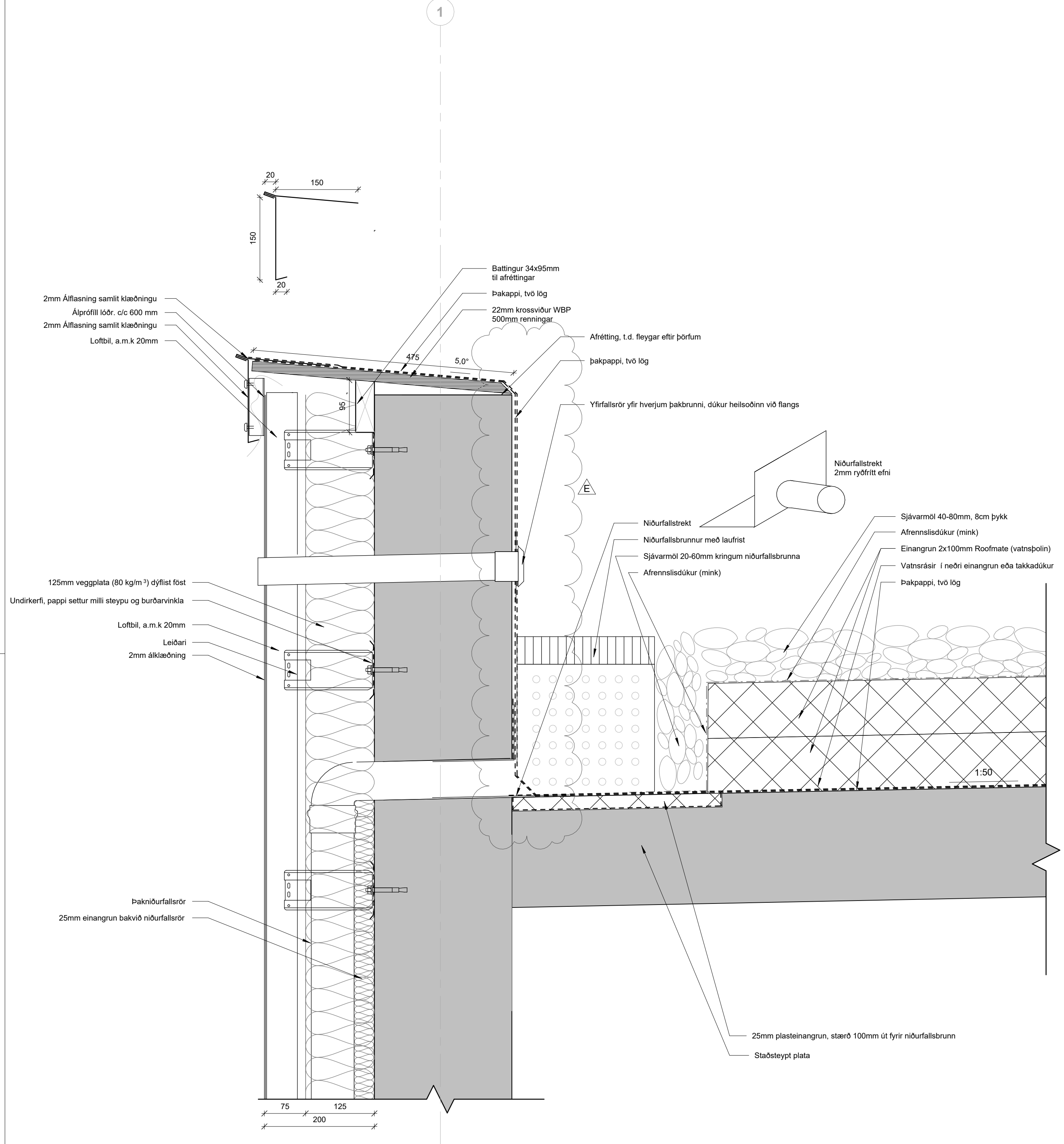

**1 Viðsnúð þak, Þakbrunnur**  
1 : 5

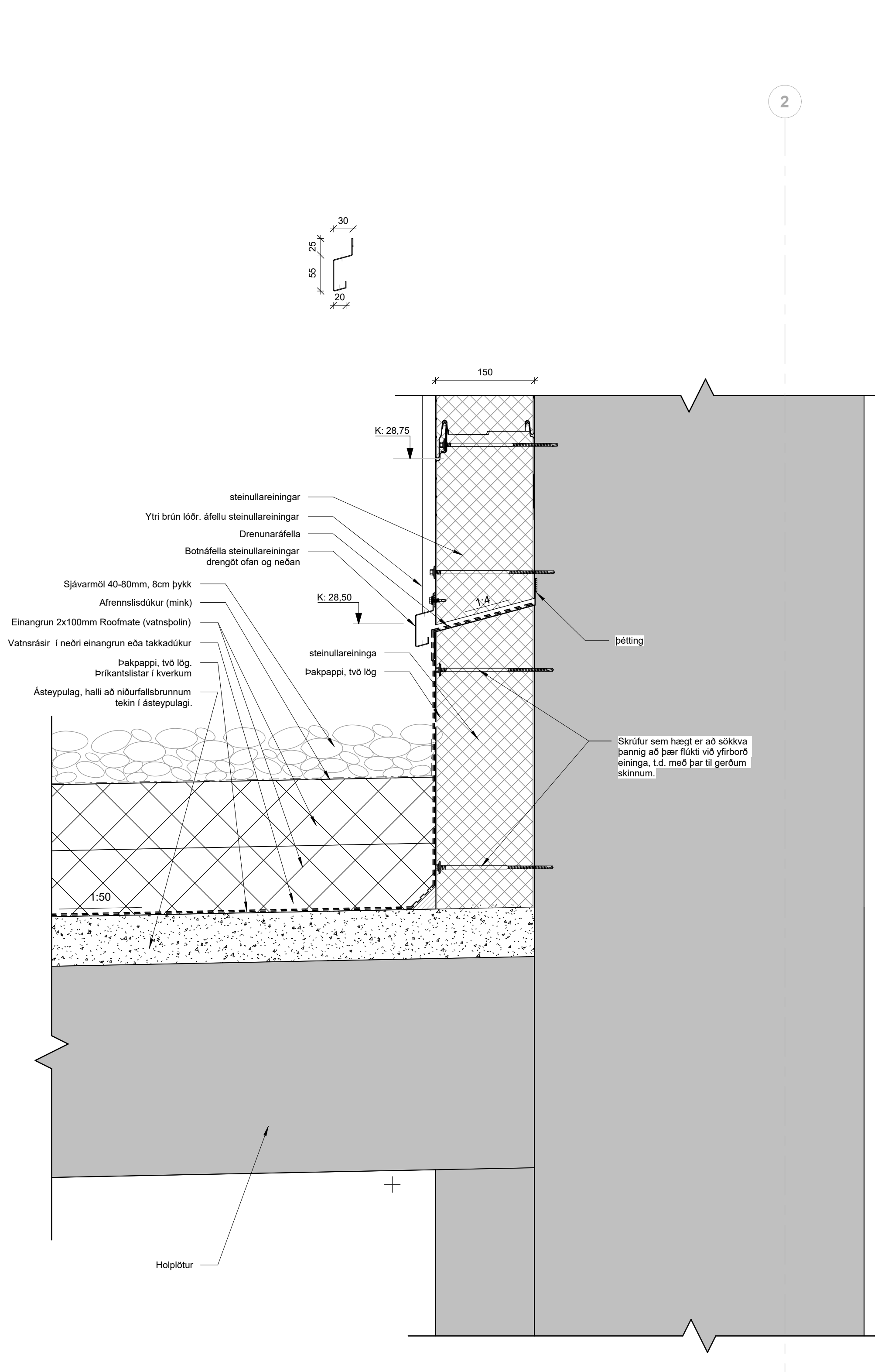

**2 Viðsnúð þak, efri, holplötur**  
1 : 5

**Skýringar / Notes:**  
Avallt skal setja þöruasfalt-pappa á milli timbers og steypu, timbers og málm og málm og steypu. Eins milli tveggja ólíkra málm, þannig að ekki komi til tæringar.  
Allt efni og uppsetning skal vera skv. salningum, fyrirmælum framleiðenda þeirra efna sem notuð eru.  
Asfalt renningur bræddur yfir öll steypuskil þar sem ekki er vatnslás.  
Tar / asphalt must always be placed between timber and concrete, timber and metal and metal and concrete. Also between two different metals, ensuring that no corrosion occurs.  
All materials and installation shall be in accordance with drawings, instructions of the manufacturers of the materials used.  
Asphalt membrane melted over all places the concrete could leak in.

E	TP	HMH	23.02.2024	Þakkansfrágangur uppfærður
D	TP	HMH	13.12.2023	Gluggaprófilar uppfærðir og veggklæðningar færðar útar á öllum deilum
C	TP	HMH	12.10.2023	Deili uppfærð
B	TP	HMH	21.08.2023	Deili uppfærð. Bætt við málsetningum
A	TP	HMH	05.06.2023	Deili uppfært

ÚTG. TEIKN. YFIRF. DAGS. SKÝRING

ASK ARKITEKTAR EHF  
GERISDÖTTI 9  
101 REYKJAVÍK  
SMÍ 515 0300  
www.ask.is



HÖNNUÐUR ADALUPPDRATTA OG HÖNNUNARSTJÓRI  
Helgi Már Halldórsson Arkitekt F.A.L. Sí. 301258-7049 helgimar@ask.is

VERKEFNI <b>Knatthús Hauka</b> Ásvellir 1		SMV. I A1 1 : 5
TEGLIND TEIKNINGAR Verkeiðningar	HANNAÐ HMH	
HEITI TEIKNINGAR Deili	TEIKNAD TP	
	YFIRF HMH	
	DAGS 09.05.2022	
VERK NÚM. 9623	ALDEKENN - NÚMÉR TEIKNINGAR 39.06	ÚTGÁFA E



ÖLL MÁL OG ADSTÆÐUR ATHUGIST Á STAÐNUM  
ADUR EN SMÍÐI HEFIST.  
ÖHEIMILT ER AD MÆLA UPP AF TEIKNINGUM.  
ASK ARKITEKTUM SKAL TILKYNNT UM  
OSAMRÆMI OG VAFAATRÍÐI ER UPP KUNNA AD  
KOMMA.

Skýringar / Notes:

Avallt skal selja tjórusafall-pappa á milli timbers og stöpu. Timbers og málm og málm og stöpu. Eins milli tveggja ólíkra málm, þannig að ekki komi til tæringar.  
Allt efni og uppsetning skal vera skv. skilningum, fyrirmælum framleiðanda þetta efni sem notuð eru.  
Asfalt renningar bræður yfir öll stöpuskál þar sem ekki er vatnslás.  
Tar / asphalt must always be placed between timber and concrete, timber and metal and metal and concrete. Also between two different metals, ensuring that no corrosion occurs.  
All materials and installation shall be in accordance with drawings, instructions of the manufacturers of the materials used.  
Asphalt membrane melted over all places the concrete could leak in.

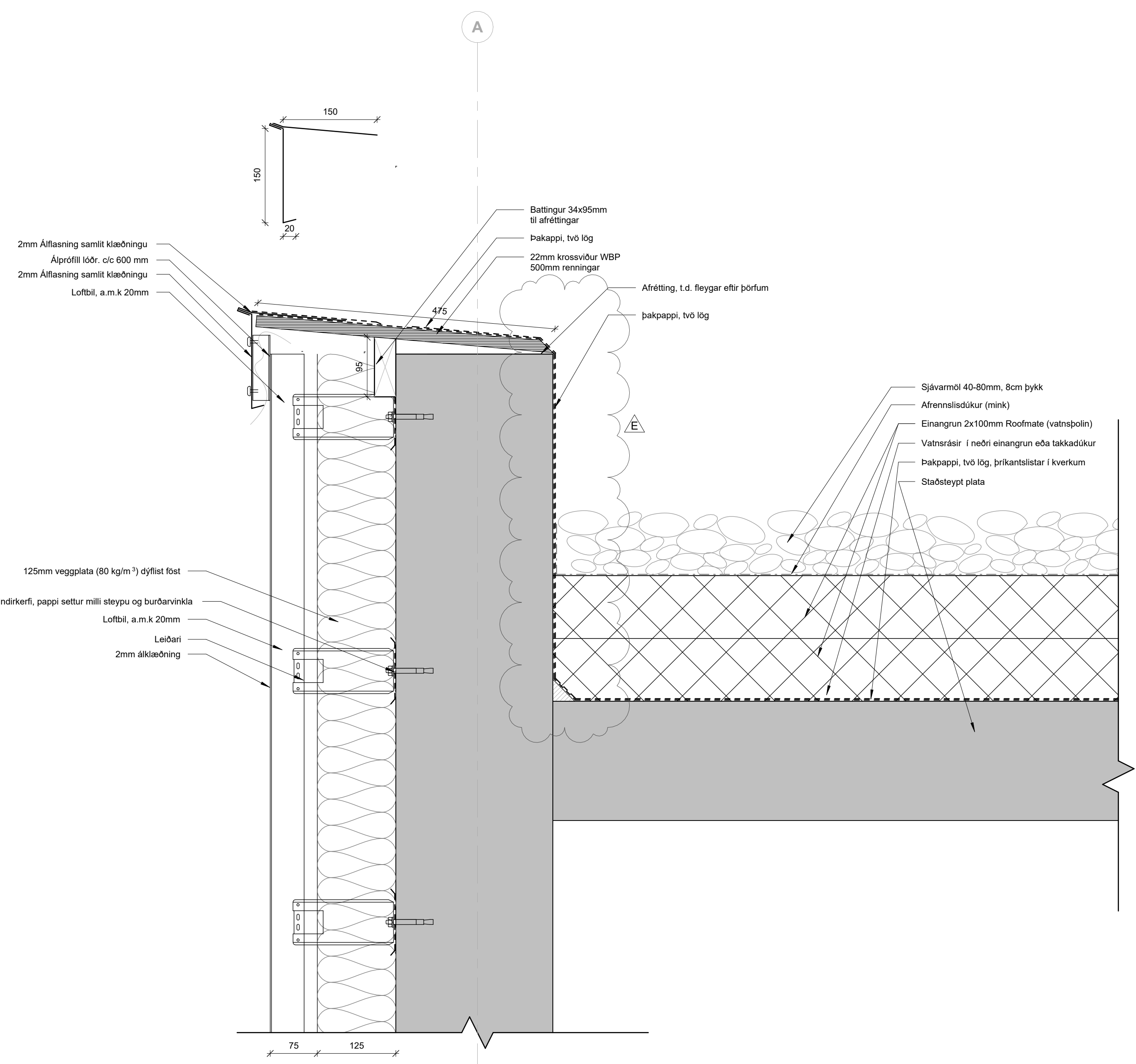

1 Viðsnúid þak, þakkantur  
1 : 5

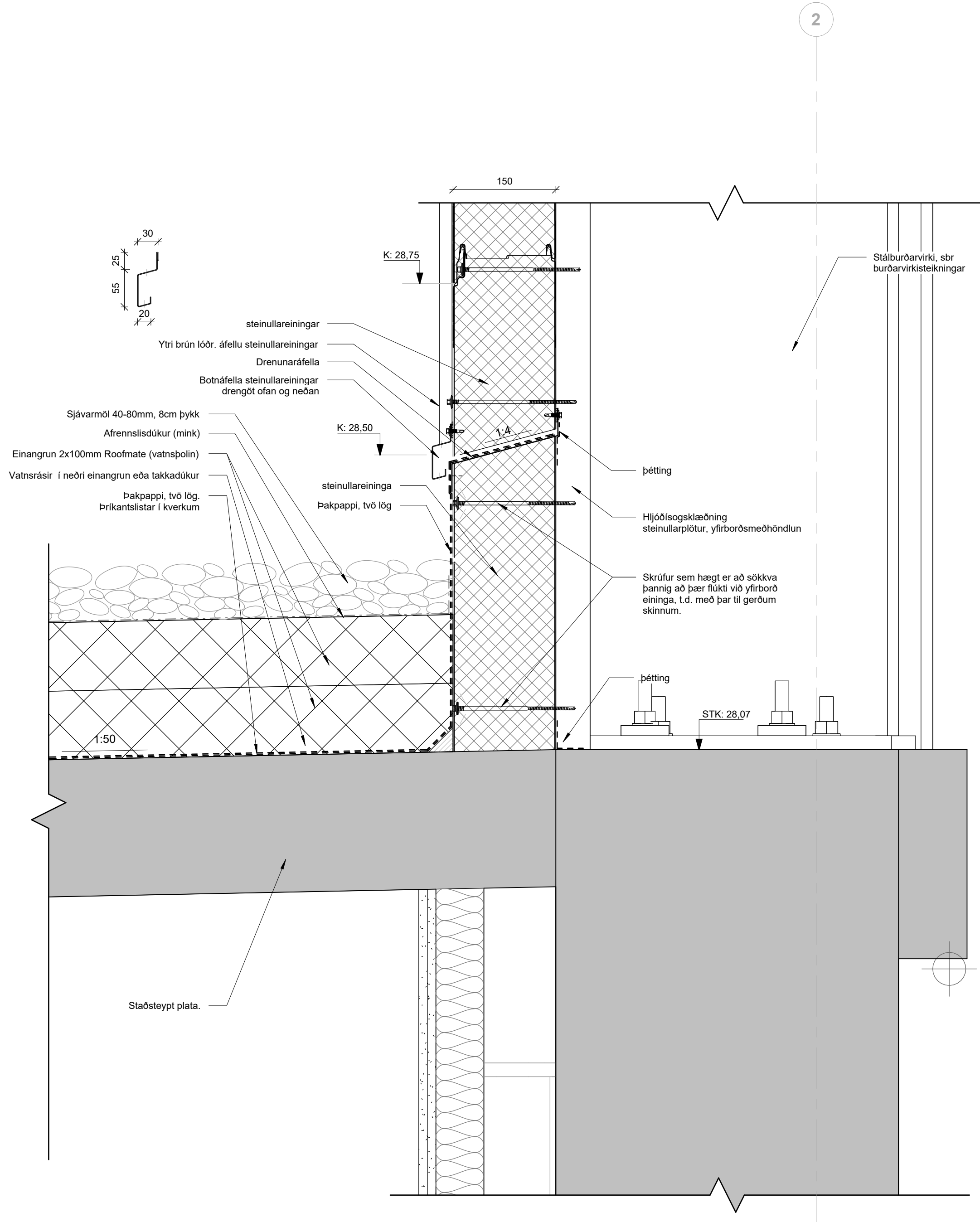

2 Viðsnúid þak, efri, Staðsteypt plata  
1 : 5

E	Tp	HMH	23.02.2024	Þakkantsfrágangur uppferður
D	Tp	HMH	13.12.2023	Gluggaprófillar uppferðir og veggklæðningar færðar utar á öllum deilum
C	Tp	HMH	12.10.2023	Deili uppferð
B	Tp	HMH	21.08.2023	Deili uppferð. Bætt við málsetningum
A	Tp	HMH	05.06.2023	Deili uppferð

ÚTG. TEIKN. YFIRF. DAGS. SKÝRING

ASK ARKITEKTAR EHF  
GEIRSSÓTTI 9  
101 REYKJAVÍK  
SMÍ 015 0300  
www.ask.is

HÖNNUNUR ADALUPPDRAFTA OG HÖNNUNARSTJÓRI

ASK  
ARKITEKTAR

VERKEFNI	Knatthús Hauka		
Ásvellir 1			
TEIKNINGAR	SMV I A1	1 : 5	
Verkeikningar	HANNAÐ	HMH	
Deili	TEIKNAD	Tp	
	YFIRF	HMH	
	DAGS	09.05.2022	
VERK NÚ	ALDEKENN - NÚMÉR TEIKNINGAR	ÚTGAFA	E
9623	39.07		

ÖLL MÁL OG ADSTÆÐUR ATHUGIST Á STAÐNUM  
ADUR EN SMÍÐI HEFST.  
OHEIMILT ER AD MÆLA UPP AF TEIKNINGUM.  
ASK ARKITEKTUM SKAL TILKYNNT UM  
ÓSAMRÆMI OG VAFAAFRIDDI ER UPP KUNNA AD  
KOMA.

**Skýringar / Notes:**  
Avallt skal selja töruasfalt-pappa á milli timbers og steypu, timbers og málmis og málmis og steypu. Eins milli tveggja ólíkra málmis, þannig að ekki komi til tæringar.  
Allt efni og uppsetning skal vera skv. höklingum, fyrirmælum framleiðenda þetta efna sem notuð eru.  
Asfalt renningur bræddur yfir oil steypuskil þar sem ekki er vatnslás.  
Tar / asphalt must always be placed between timber and concrete, timber and metal and metal and concrete. Also between two different metals, ensuring that no corrosion occurs.  
All materials and installation shall be in accordance with drawings, instructions of the manufacturers of the materials used.  
Asphalt membrane melted over all places the concrete could leak in.

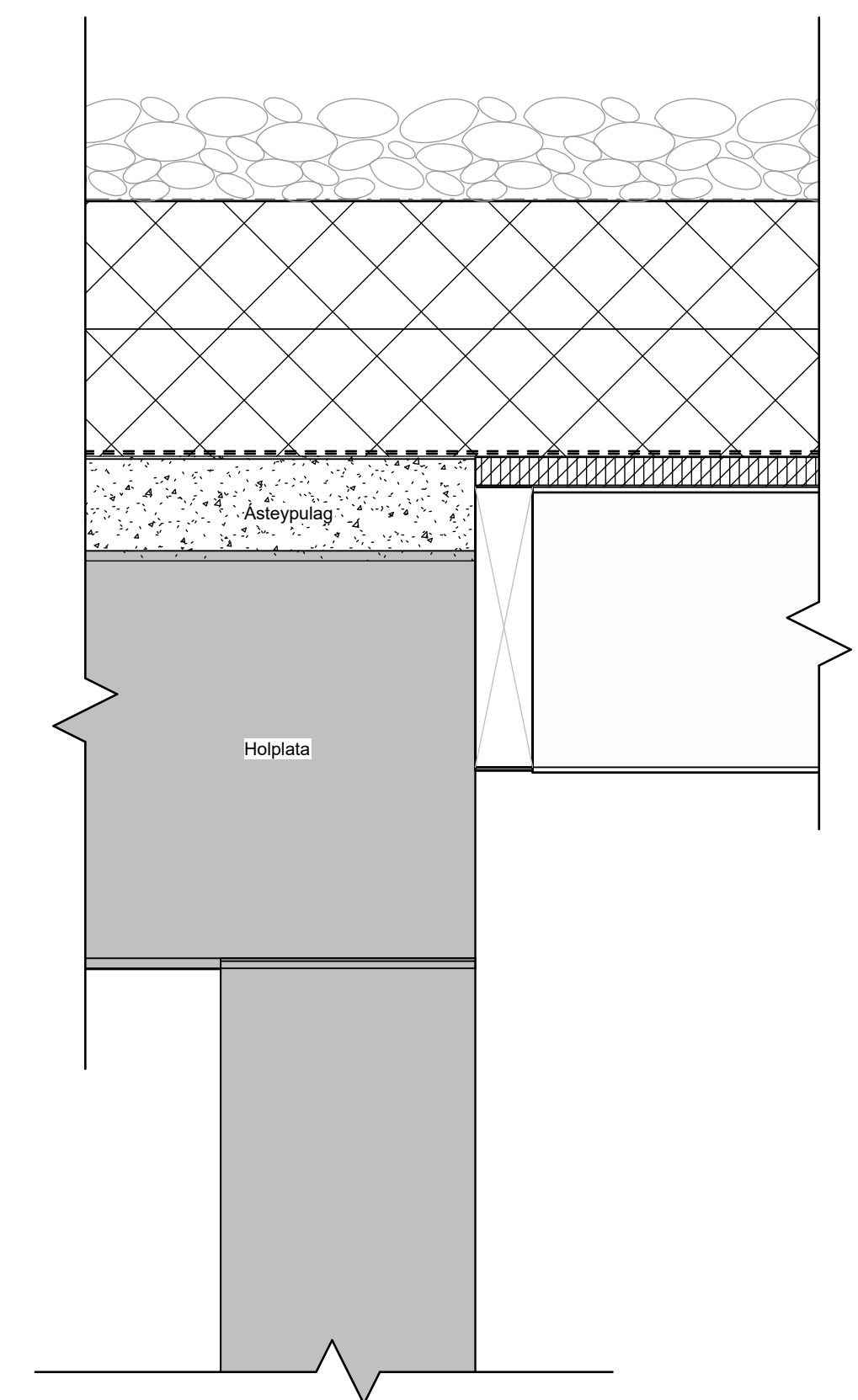

1 **Timburþak**  
1 : 5

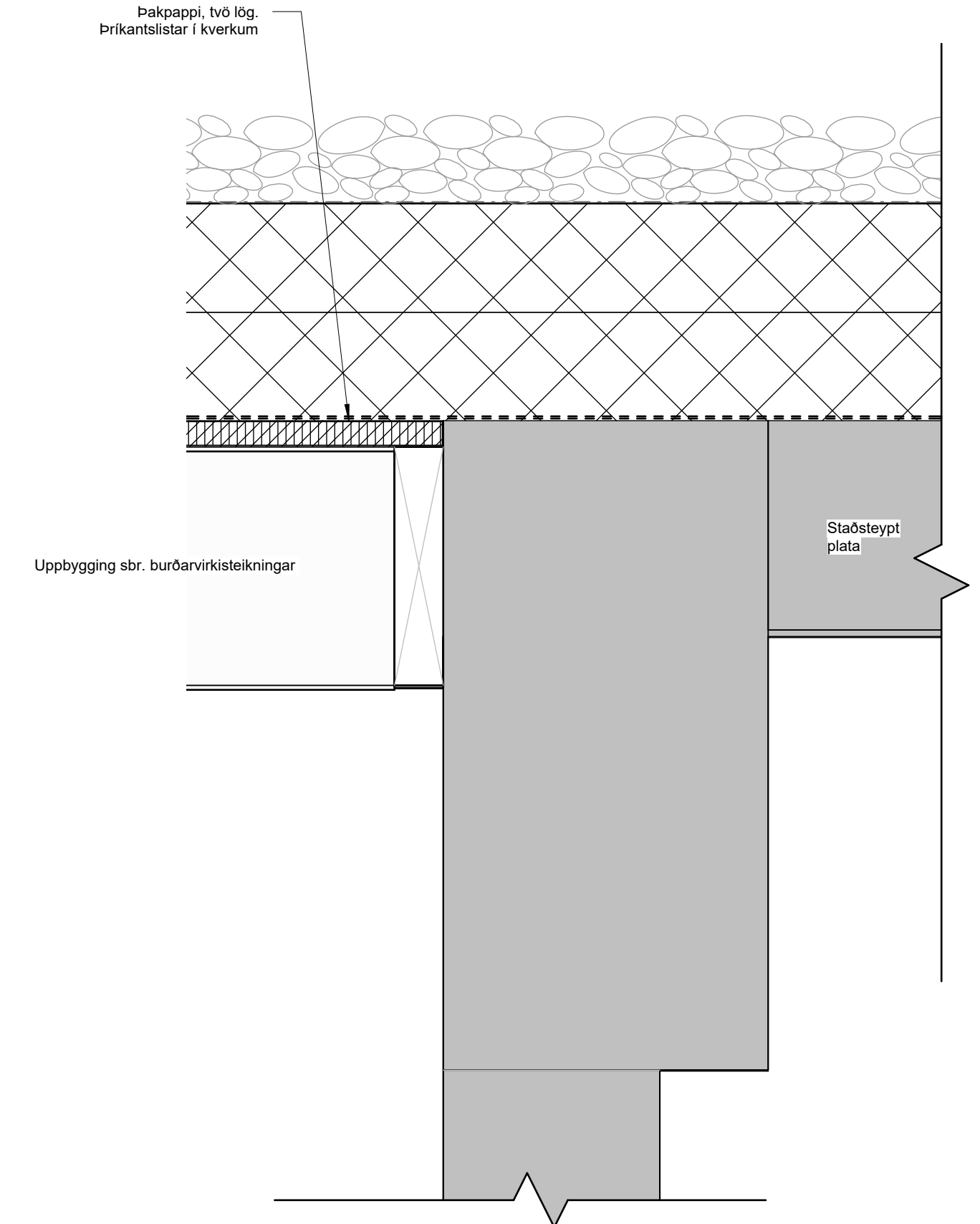

2 **Viðsnúid þak, efri, timburþak**  
1 : 5

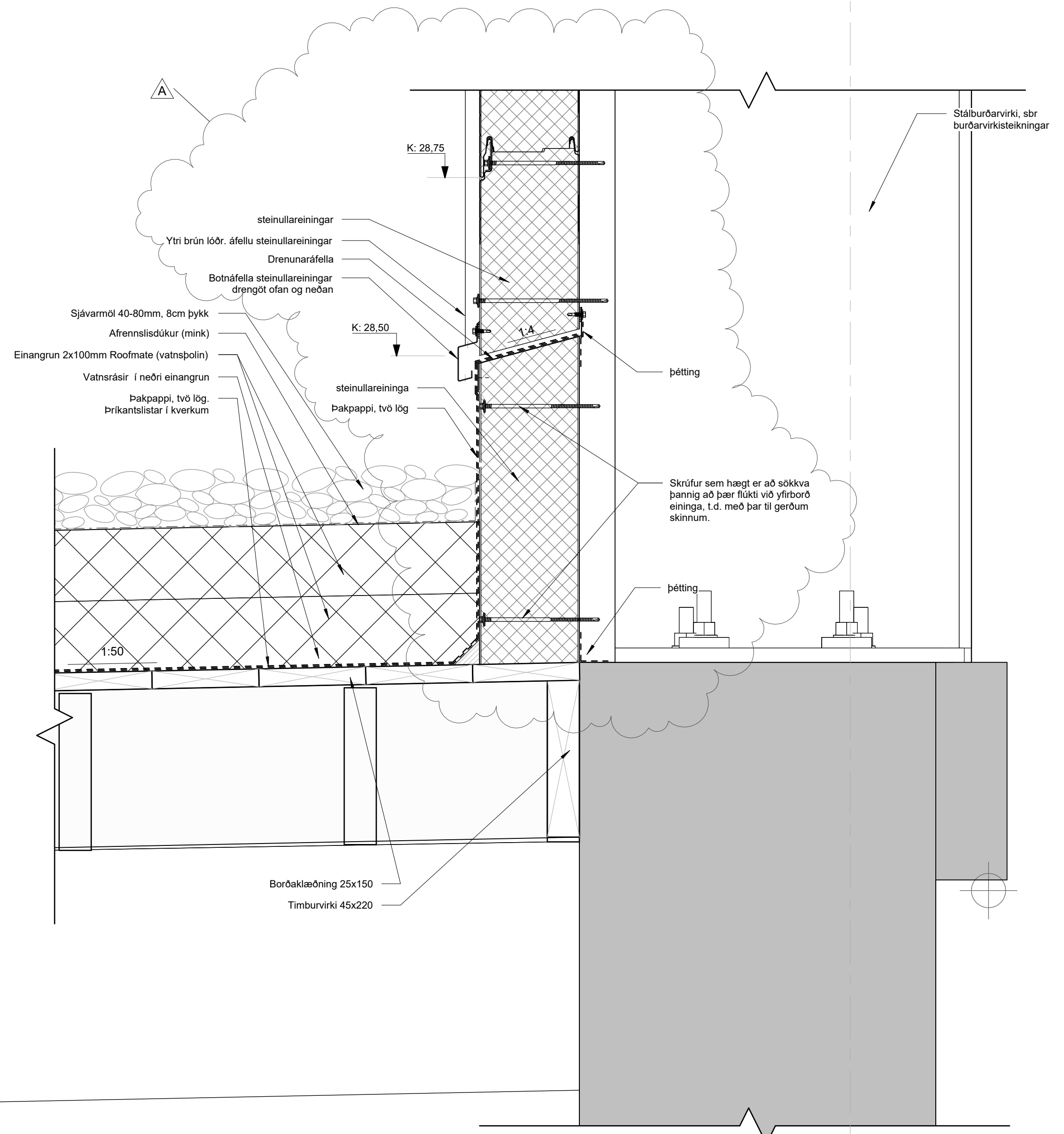

A TP HMH 12.10.2023 Delli uppfærð  
ÚTG. TEIKN. YFIRF. DAGS. SKÝRING

ASK ARKITEKTAR EHF  
GERISGÖTTI 9  
101 REYKJAVÍK  
SMÍ 515 0300  
www.ask.is



HÖNNUÐUR ADALUPPDRATTA OG HÖNNUNARSTJÓRI

Helgi Már Halldórsson Arkitekt F.A.L. Sí. 301258-7049  
helgimar@ask.is

VERKEFNI		SMV. I A1	
<b>Knatthús Hauka</b>		1 : 5	
<b>Ásvellir 1</b>			
TEGLIND TEIKNINGAR	1 : 5	HANNAÐ	HMH
Verkeikningar		TEIKNAD	TP
HEITI TEIKNINGAR		YFIRF	HMH
Delli		DAGS	09.05.2022
VERK. NÚM.	9623	ÚTGÁFA	A
ALDEKENNI - NÚMÉR TEIKNINGAR	39.08		



ÖLL MÁL OG AÐSTÆÐUR ATHUGIST Á STAÐNUM  
AÐUR EN SMÍÐI HEFS!  
ÓHEIMILT ER AÐ MÆLA UPP AF TEIKNINGUM.  
ASK ARKITEKTUM SKAL TILKYNNT UM  
ÓSAMRÆMI OG VAFAATRÍÐI ER UPP KUNNA AÐ  
KOMMA.

**Skýringar / Notes:**

Avallt skal setja fóru-asfalt-pappa á milli timbers og steypu, timbers og málmis og málmis og steypu. Einn milli tveggja öðkra málmis, þannig að ekki komi til læringar.  
Allt efni og uppsetning skal vera skv. teikningum, fyrirmælum framleiðenda þetta efni sam notuð eru.  
Asfalt renningur bræður yfir öll steypuskjál þar sem ekki er vatnslás.  
Tar / asphalt must always be placed between timber and concrete, timber and metal and metal and concrete. Also between two different metals, ensuring that no corrosion occurs.  
All materials and installation shall be in accordance with drawings, instructions of the manufacturers of the materials used.  
Asphalt membrane melted over all places the concrete could leak in.

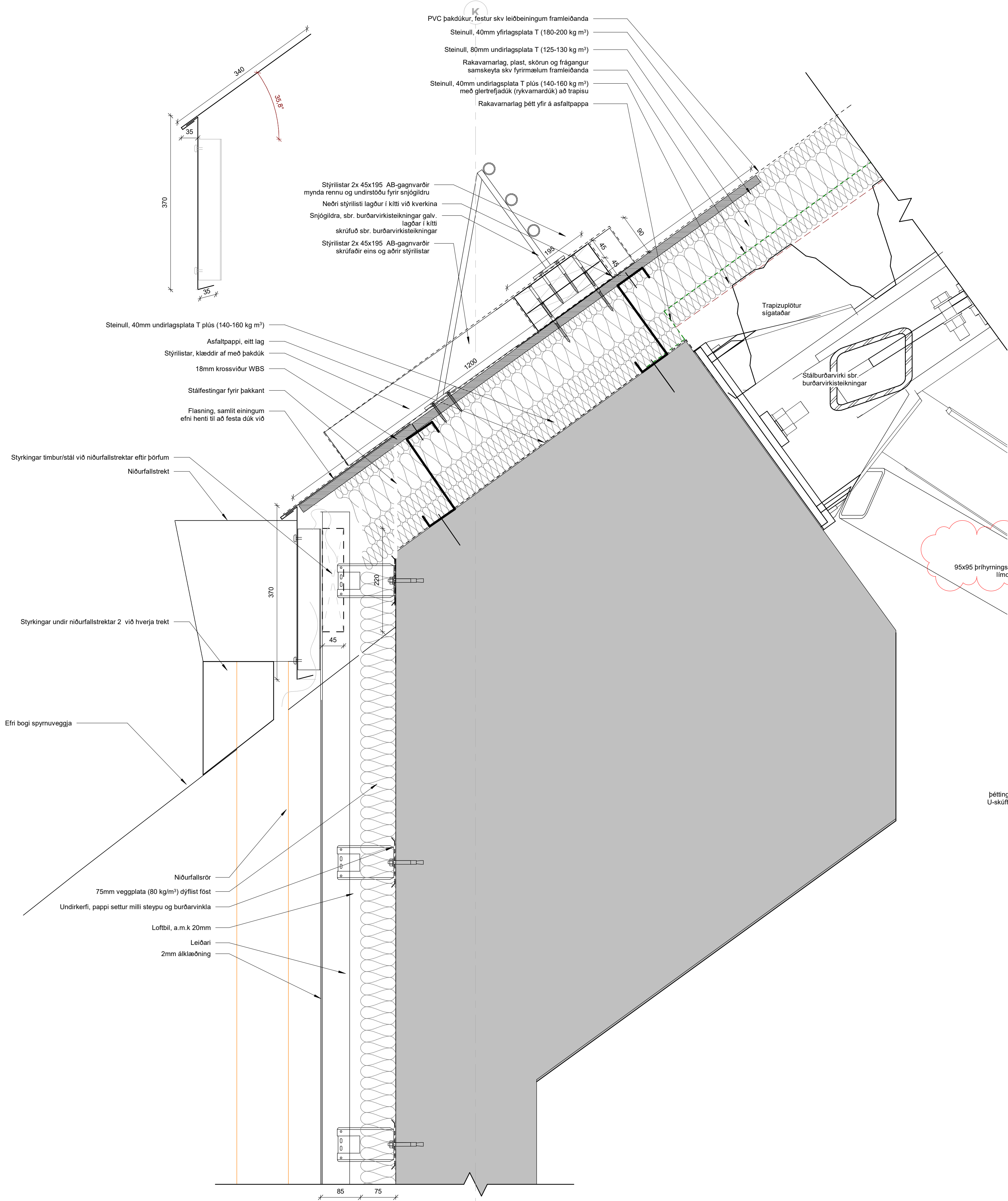

**1 Þak, salur, neðri þakkantur**  
1 : 5

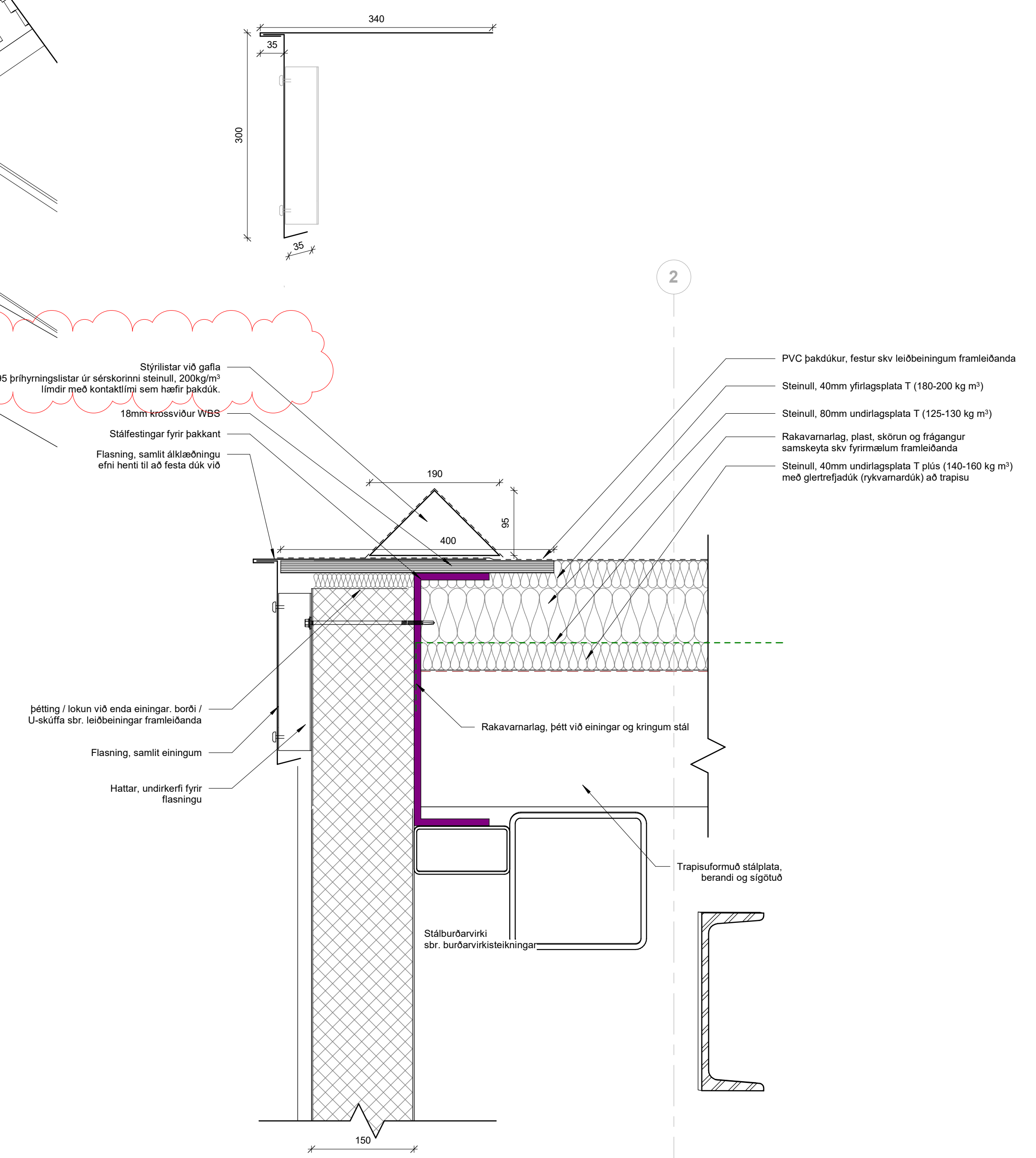

**2 Þak, salur, þakkantur**  
1 : 5

E	TP	HMH	15.08.2024	Stýrilistar með göllum
D	TP	HMH	04.07.2024	Stýrilistar og snjögildur
C	TP	HMH	13.12.2023	Gluggaprofíllar upptæring og veggklæðningar færðar utar á öllum deilum
B	TP	HMH	21.08.2023	Deili uppfærð. Þætt við málsetningum
A	TP	HMH	16.05.2023	Deili uppfært

ÚTG. TEIKN. YFIRF. DAGS. SKÝRING

ASK ARKITEKTAR EHF  
GERRSÖTTU 9  
101 REYKJAVÍK  
SMÍ 915 0300  
www.ask.is



HÖNNUÐUR AÐALUPPDRATTA OG HÖNNUNARSTJÓRI

Helgi Már Haldrónsson Arkitekt F.A.L. Hl. 301256-7049 helgimar@ask.is

VERKEFNI		Knatthús Hauka
TEIKNINGAR		Ásvellir 1
TEIKNINGAR	Verkeikningar	MKV I A1
HETI TEIKNINGAR	Deili	1 : 5
VERK NÚM.	9623	ÁRDEKNI - NÚMÉR TEIKNINGAR
ÁRDEKNI - NÚMÉR TEIKNINGAR	39.09	ÚTGAFA
ÚTGAFA	E	

ÖLL MÁL OG AÐSTÆÐUR ATHUGIST Á STAÐNUM  
AÐUR EN SMÍÐI HEFST.  
OHEIMILT ER AÐ MÆLA UPP AF TEIKNINGUM.  
ASK ARKITEKTUM SKAL TILKYNNT UM  
ÖSAMRÆMI OG VAFAATRÍÐI ER UPP KUNNA AÐ  
KOMMA.

**Skýringar / Notes:**

Avallt skal setja fóruasfalt-pappa á milli timbers og steypu, timbers og málmis og málmis og steypu. Eris milli hveggja ölkra málmis, þannig að ekki komi til læringar.  
Allt efni og uppsetning skal vera skv. teikningum, fyrirmælum framleiðenda þetta efna sem notuð eru.

Asfalt renningur bræður yfir öll steypuskil þar sem ekki er vatnslás.

Tar / asphalt must always be placed between timber and concrete, timber and metal and metal and concrete. Also between two different metals, ensuring that no corrosion occurs.  
All materials and installation shall be in accordance with drawings, instructions of the manufacturers of the materials used.

Asphalt membrane melted over all places the concrete could leak in.

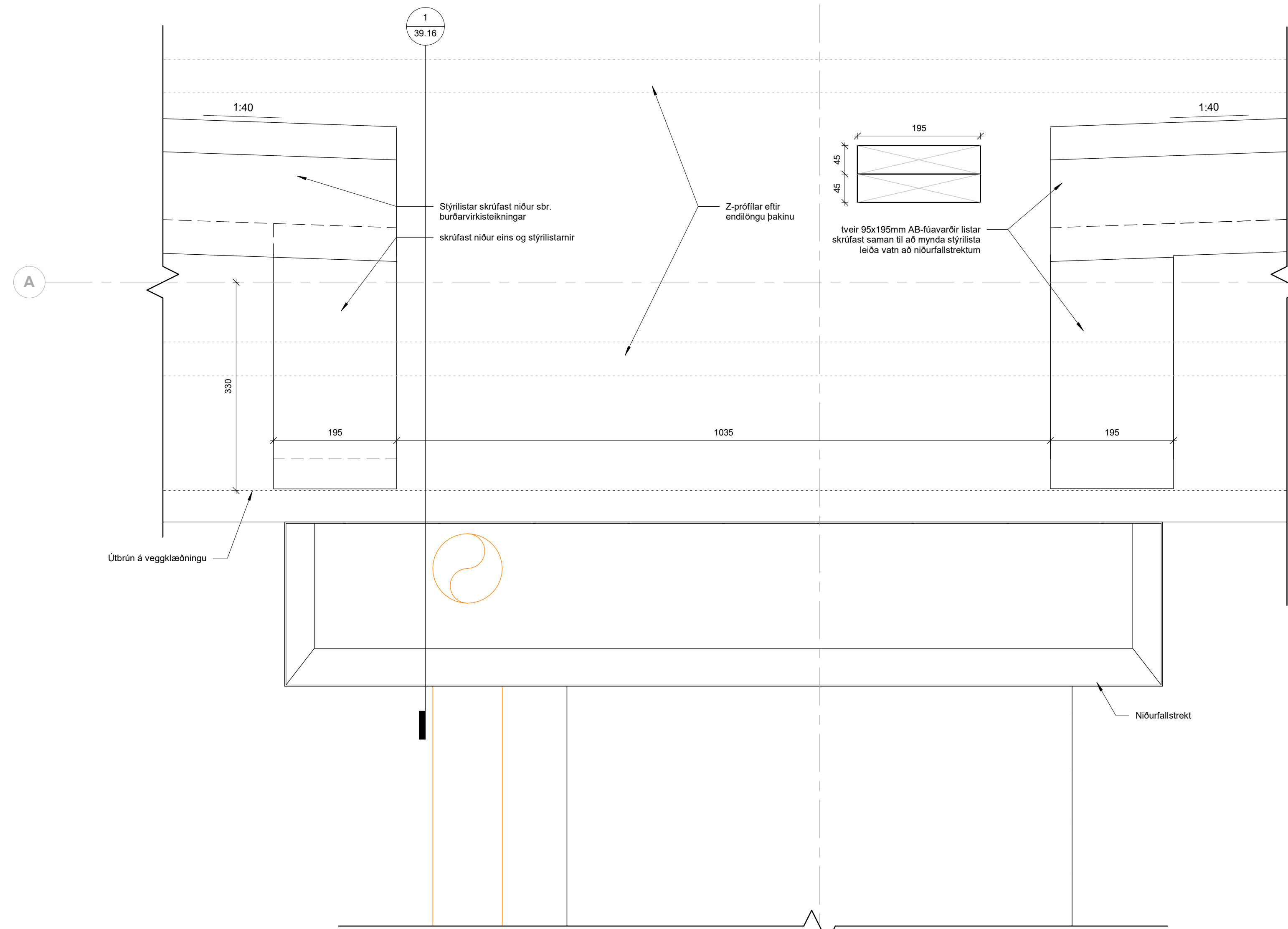

**1 Listar að niðurfallstrektum**  
1 : 5

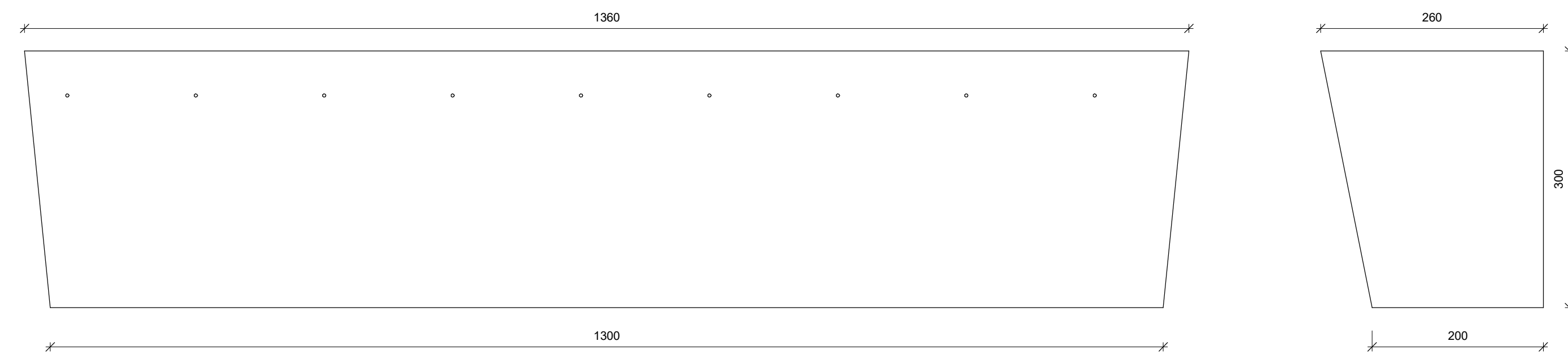

**4 Trektar**  
1 : 5

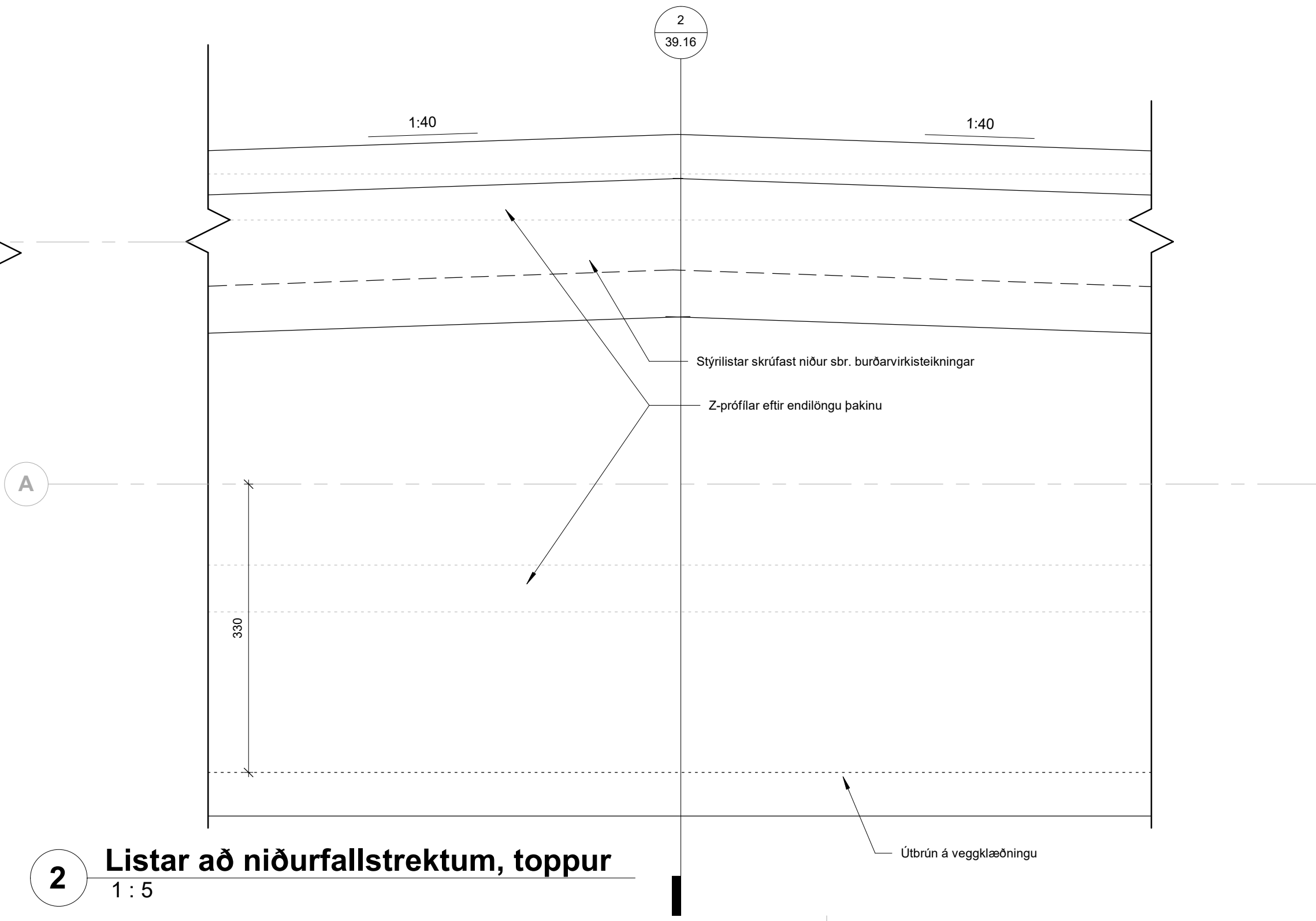

**2 Listar að niðurfallstrektum, toppur**  
1 : 5

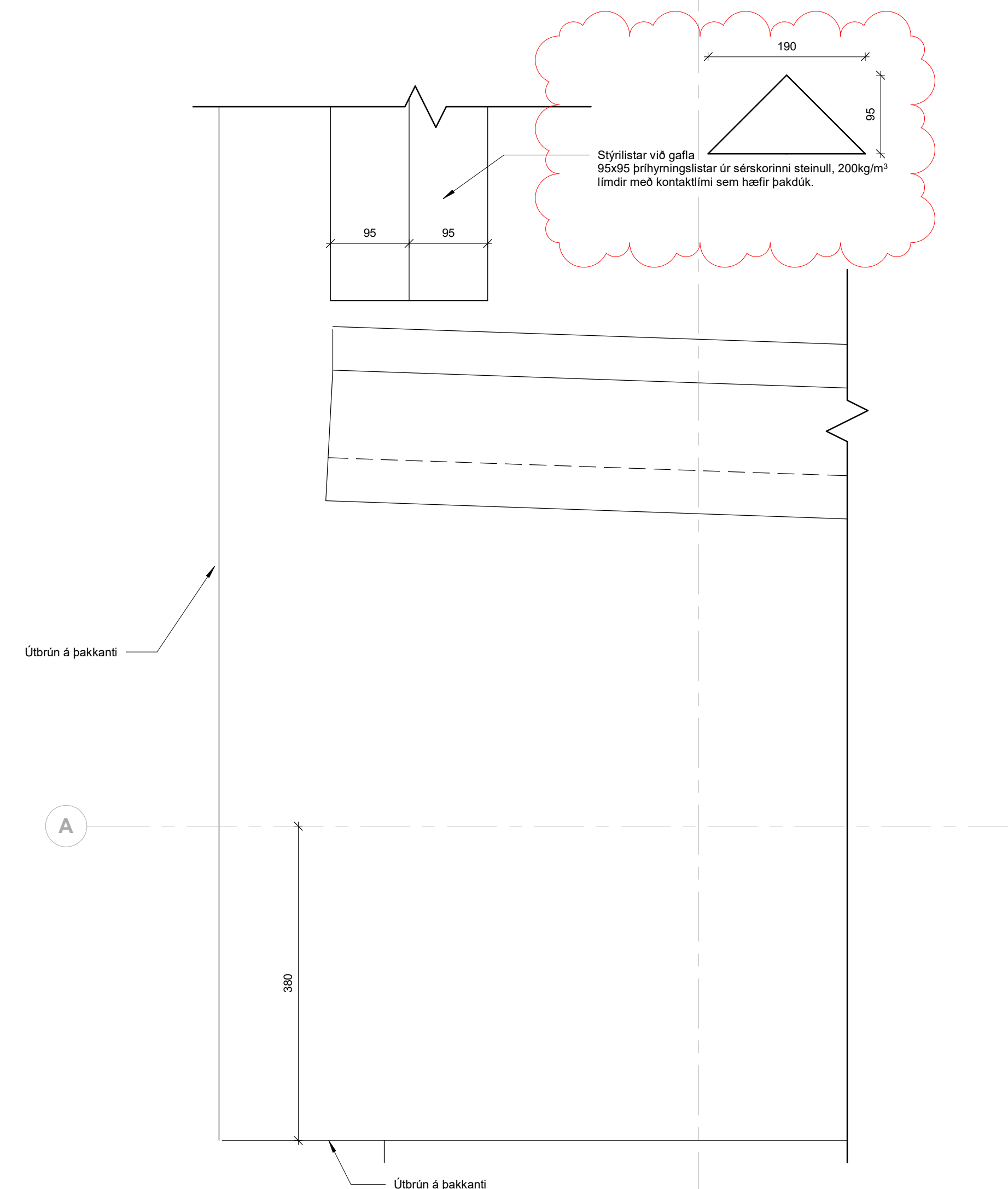

**3 Listar að niðurfallstrektum, horn**  
1 : 5

D	TP	HMH	15.08.2024	Stýrilistar með göllum
C	TP	HMH	04.07.2024	Stýrilistar og snjóglidur
B	TP	HMH	13.12.2023	Teikning upp færð
A	TP	HMH	21.08.2023	Delli upp færð. Bætt við málsetningum

ÚTG. TEIKN. YFIRF. DAGS. SKÝRING

ASK ARKITEKTAR EHF  
GERRSÖTTI 9  
101 REYKJAVÍK  
SMÍ 015 0300  
www.ask.is



HÖNNUÐUR AÐALUPPDRATTA OG HÖNNUNARSTJÓRI

**ASK**  
ARKITEKTAR

Hágr Mör Haldrósson    Arkitekt F.A.L.    Hl. 301256-7049  
helgimar@ask.is

VERKEFNI		Knatthús Hauka	
Ásvellir 1			
TEIKNINGAR	1 : 5	MÖV. I	A1
Verkeikningar		HANNAÐ	HMH
HEITI TEIKNINGAR		TEIKNAD	TP
Delli		YFIRF.	HMH
		DAGS.	09.05.2022
VERK NÚM.	9623	UTGÁFA	D
AUÐKENSNI - NÚMÉR TEIKNINGAR	39.10		



ÖLL MÁL OG AÐSTÆÐUR ATHUGIST Á STAÐNUM  
AÐUR EN SMÍÐI HEFS!  
OHEIMILT ER AÐ MÆLA UPP AF TEIKNINGUM.  
ASK ARKITEKTUM SKAL TILKYNNT UM  
OSAMRÆMI OG VAFAATRÍÐI ER UPP KUNNA AÐ  
KOMMA.

**Skýringar / Notes:**

Ávallt skal setja þöruasfalt-pappa á milli timbers og stöpu. Timbers og málmis og málmis og stöpu. Eins milli tveggja ólíkra málmis, þannig að ekki komi til tæringar.  
Allt efni og uppsetning skal vera skv. hökrlingum, fyrirmælum framleiðanda þetta efna sem notað eru.

Asfalt renningur bræddur yfir öll stöpsuskil þar sem ekki er vatnslás

Tar / asphalt must always be placed between timber and concrete, timber and metal and metal and concrete. Also between two different metals, ensuring that no corrosion occurs.  
All materials and installation shall be in accordance with drawings, instructions of the manufacturers of the materials used.

Asphalt membrane melted over all places the concrete could leak in

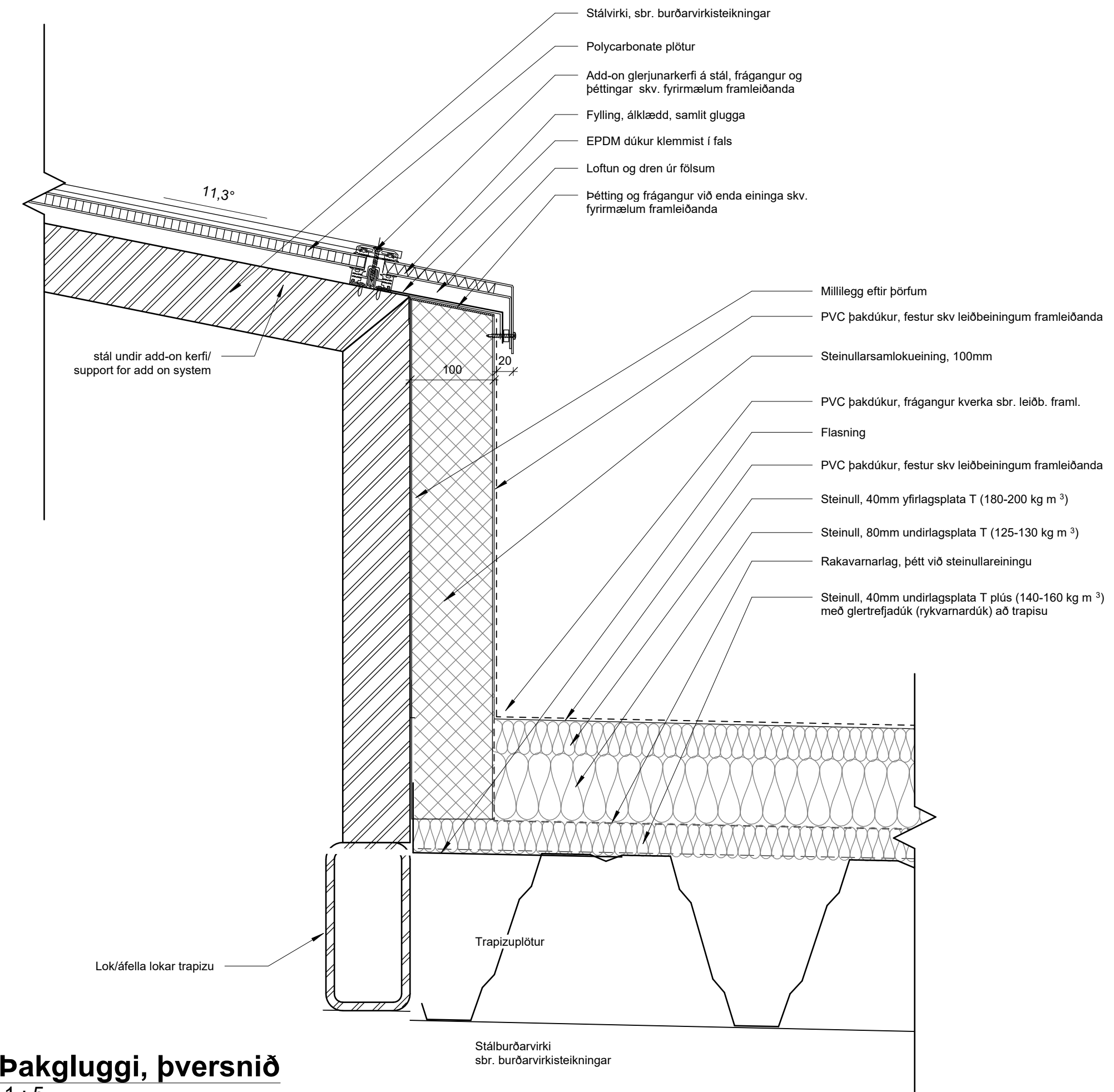
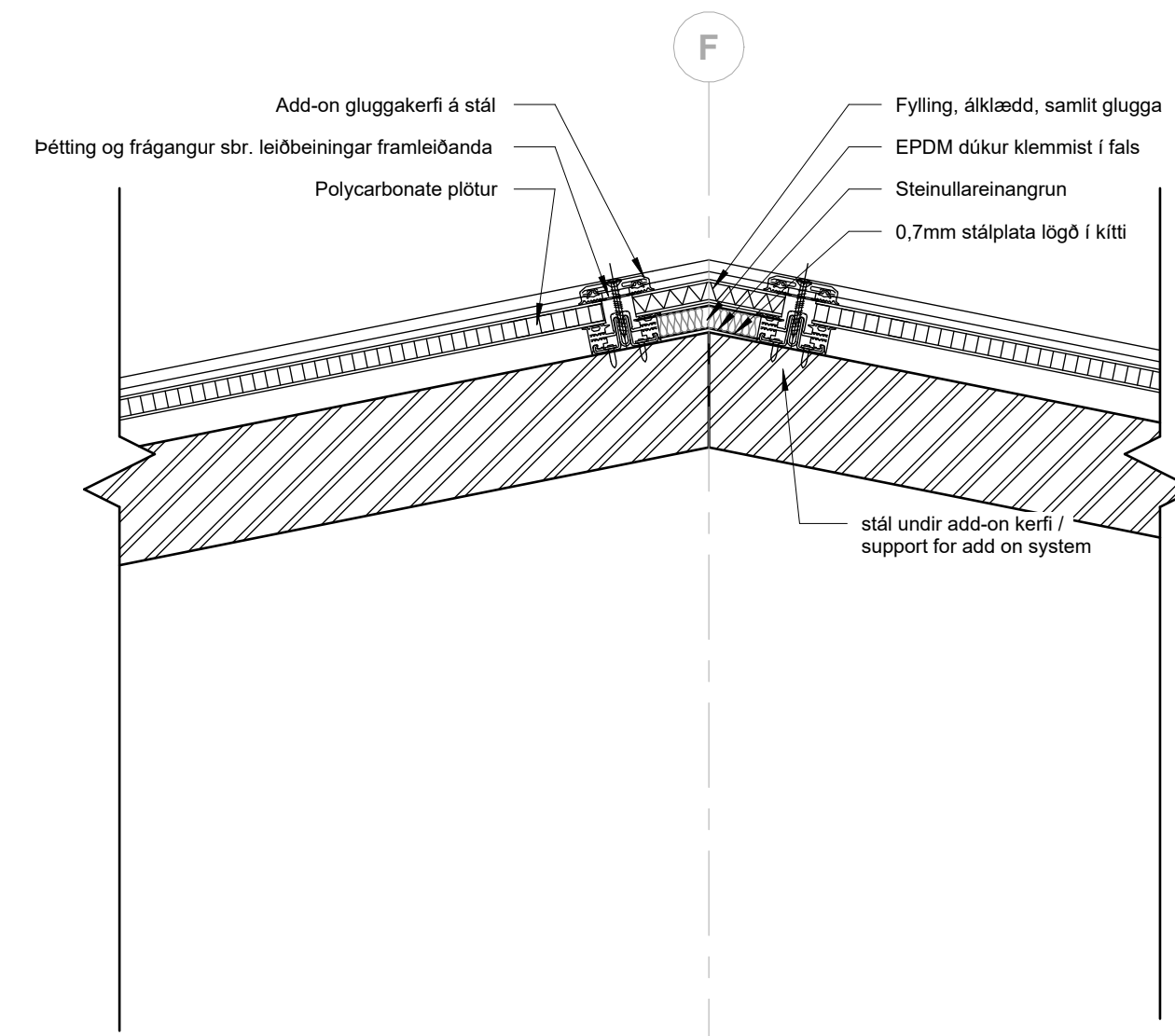

**1 Þakgluggi, þversnið**  
1 : 5

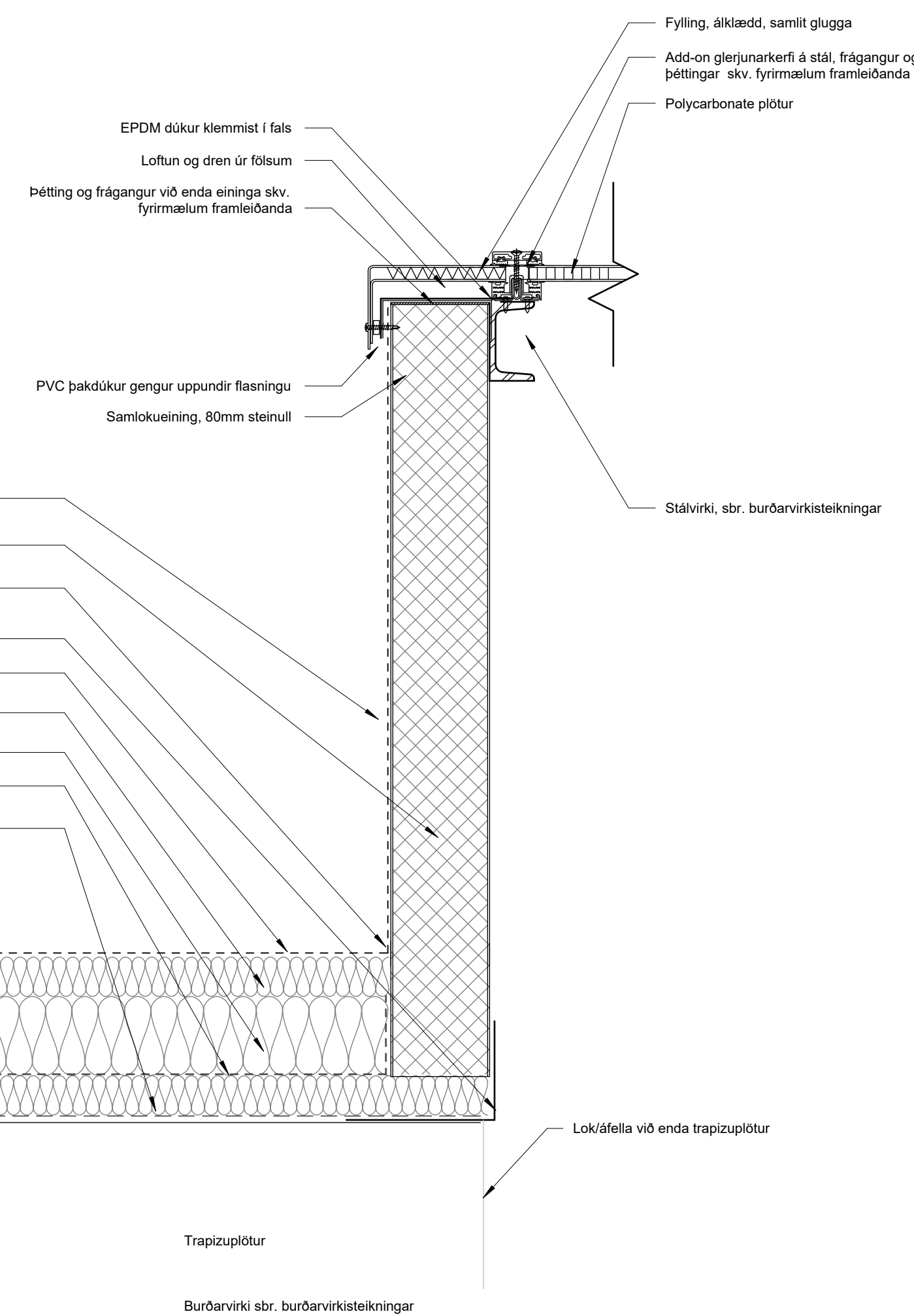

**2 Þakgluggi, langsnið**  
1 : 5

**ÚTG. TEIKN. YFIRF. DAGS. SKÝRING**

ASK ARKITEKTAR EHF  
GEIRSSÓTTI 9  
101 REYKJAVÍK  
SMÍ 015 0300  
www.ask.is



HÖNNUÐUR AÐALUPPDRATTA OG HÖNNUNARSTJÓRI

Helgi Már Halldórsson Arkitekt F.A.I. Sími 301258-7049 helgimar@ask.is

VERKEFNI  
**Knatthús Hauka**  
**Ásvellir 1**

TEIKNINGAR  
**Verkeikningar**  
HEITI TEIKNINGAR  
**Delli**

VERK NÚM.  
**9623**  
AÐLEIÐING - NÚMÉR TEIKNINGAR  
**39.11**

SMV. I A1  
1 : 5  
HÖNNUÐUR  
**HMH**  
TEIKNUÐUR  
**Tp**  
YFIRF.  
**HMH**  
DAGS.  
**09.05.2022**  
ÚTGAFA

ÖLL MÁL OG AÐSTÆÐUR ATHUGIST Á STAÐNUM  
AÐUR EN SMÍÐI HEFS!  
ÖHEIMILT ER AÐ MÆLA UPP AF TEIKNINGUM.  
ASK ARKITEKTUM SKAL TILKYNNT UM  
ÖSAMRÆMI OG VAFAATRÍÐI ER UPP KUNNA AÐ  
KOMMA.

**Skýringar / Notes:**

Avallt skal setja þöruasfalt-pappa á milli timbers og steypu, timbers og málmis og málmis og steypu. Eins milli tveggja ólíkra málmis, þannig að ekki komi til tæringar.  
Allt efni og uppsetning skal vera skv. skilningum, fyrirmaalum framleiðenda þetta efni sem notað eru.  
Asfalt renningur bræðdur yfir öll steypuskil þar sem ekki er vatnslás.  
Tar / asphalt must always be placed between timber and concrete, timber and metal and metal and concrete. Also between two different metals, ensuring that no corrosion occurs.  
All materials and installation shall be in accordance with drawings, instructions of the manufacturers of the materials used.  
Asphalt membrane melted over all places the concrete could leak in.

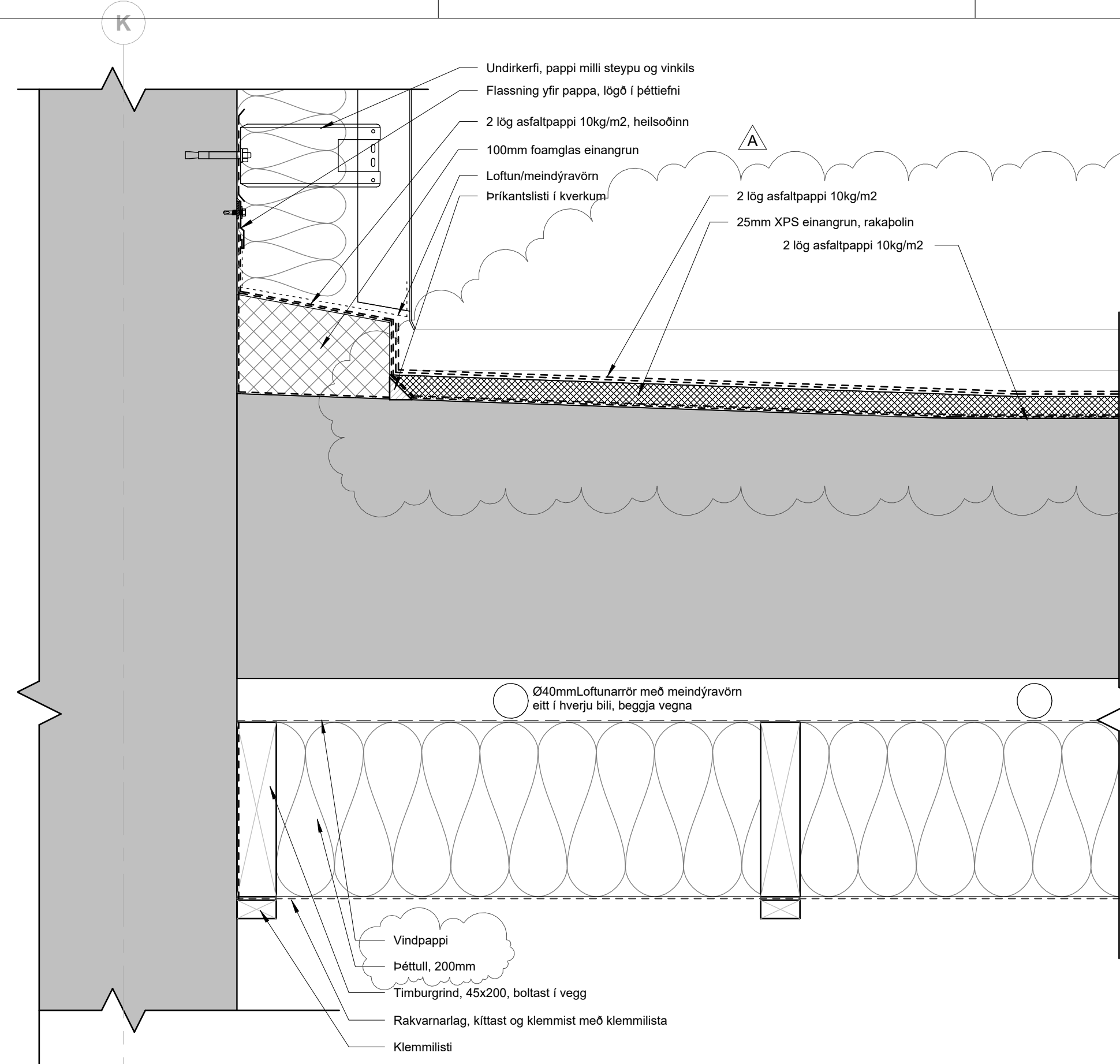

**1 Þakskyggni við útvegg**  
1 : 5

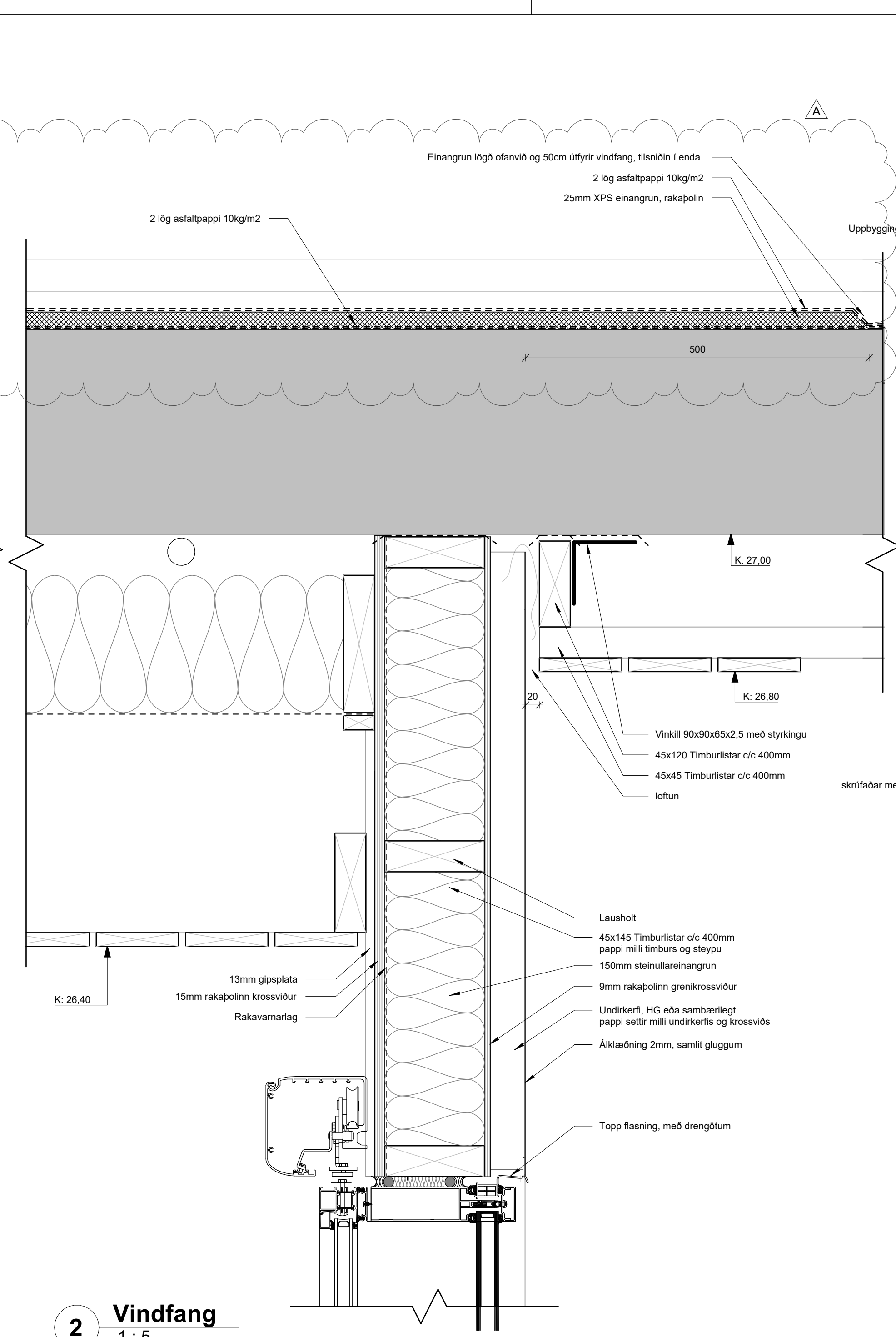

**2 Vindfang**  
1 : 5

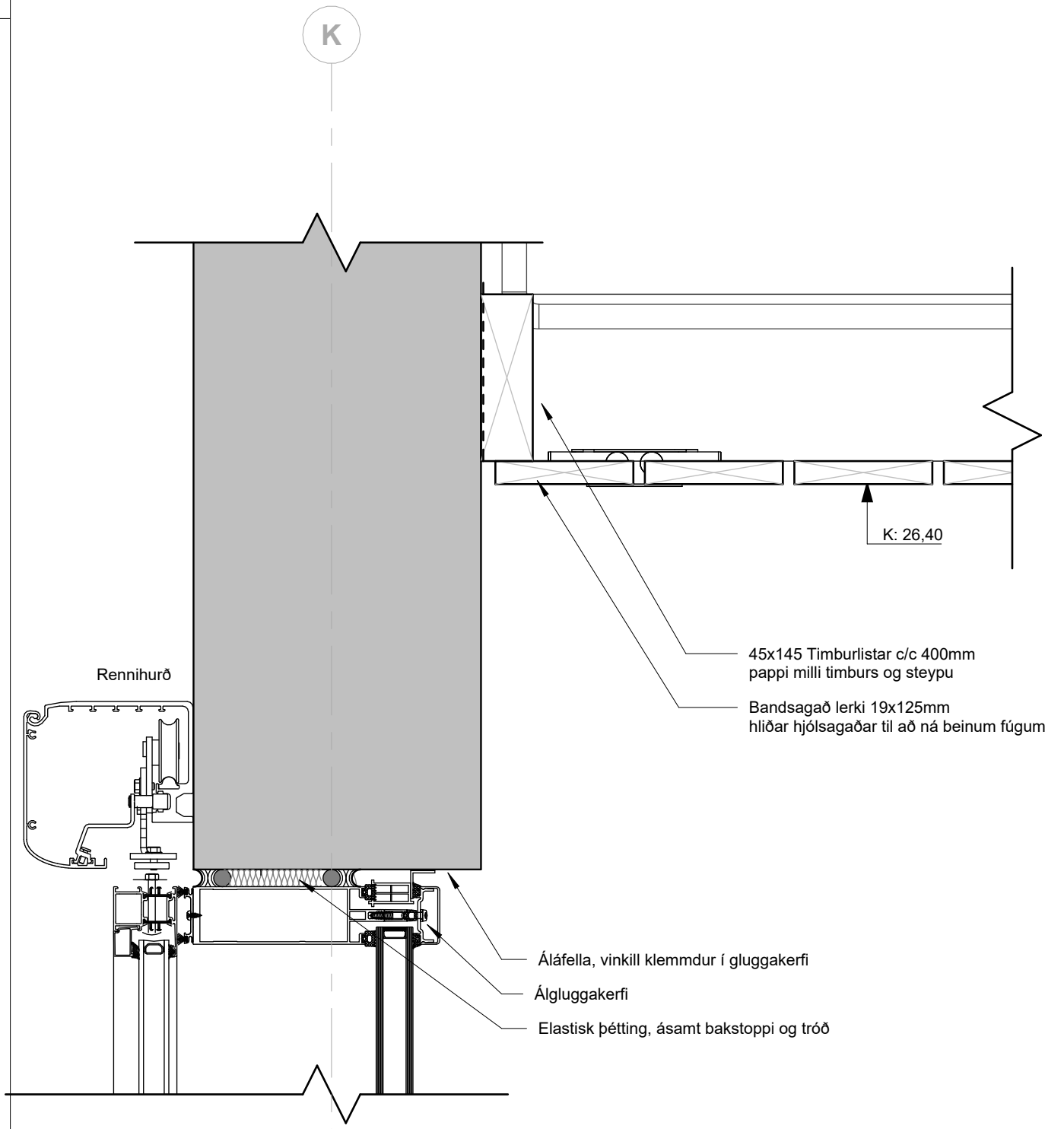

**4 Vinfang innri**  
1 : 5

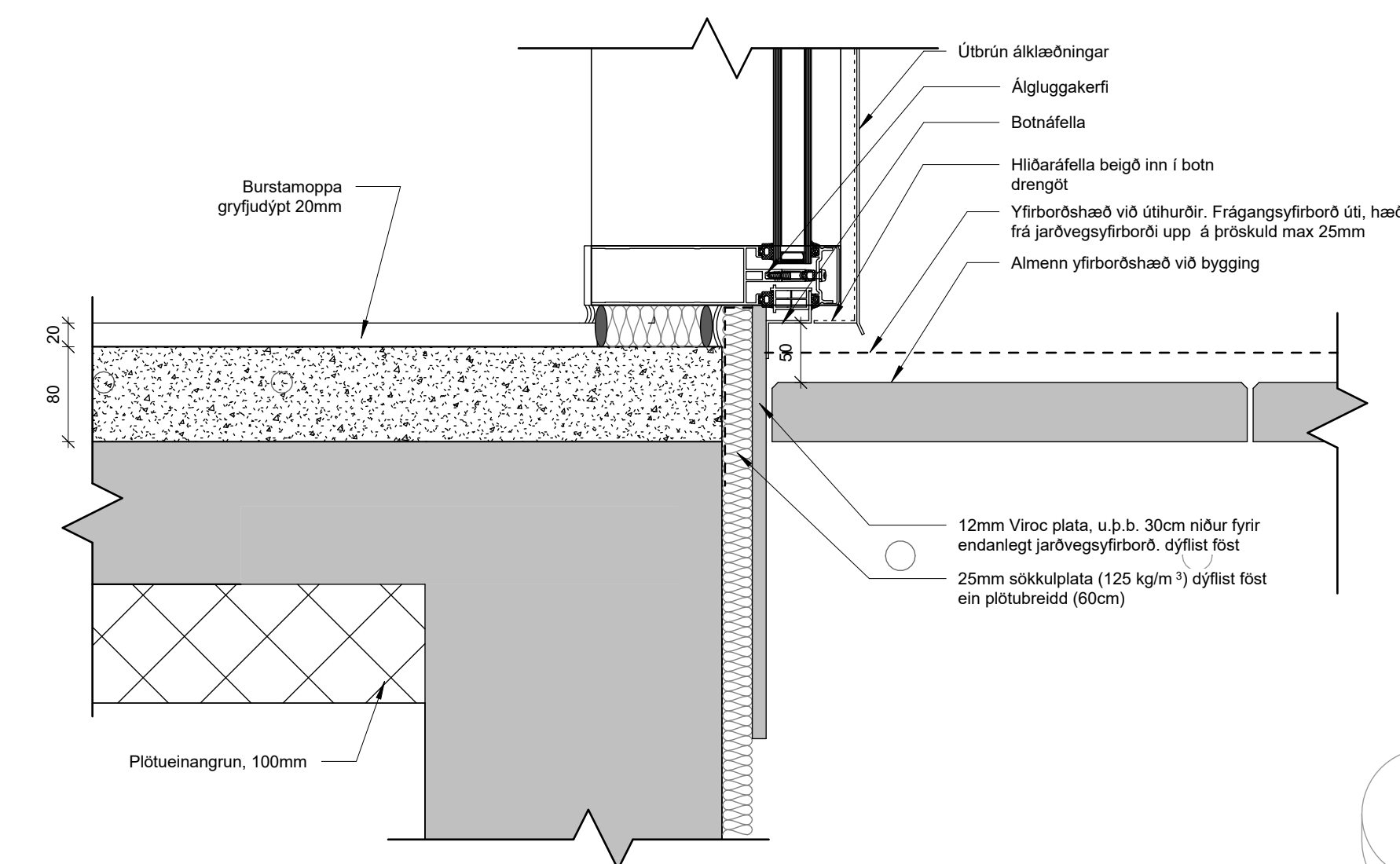

**5 Sökkull við vindfang**  
1 : 5

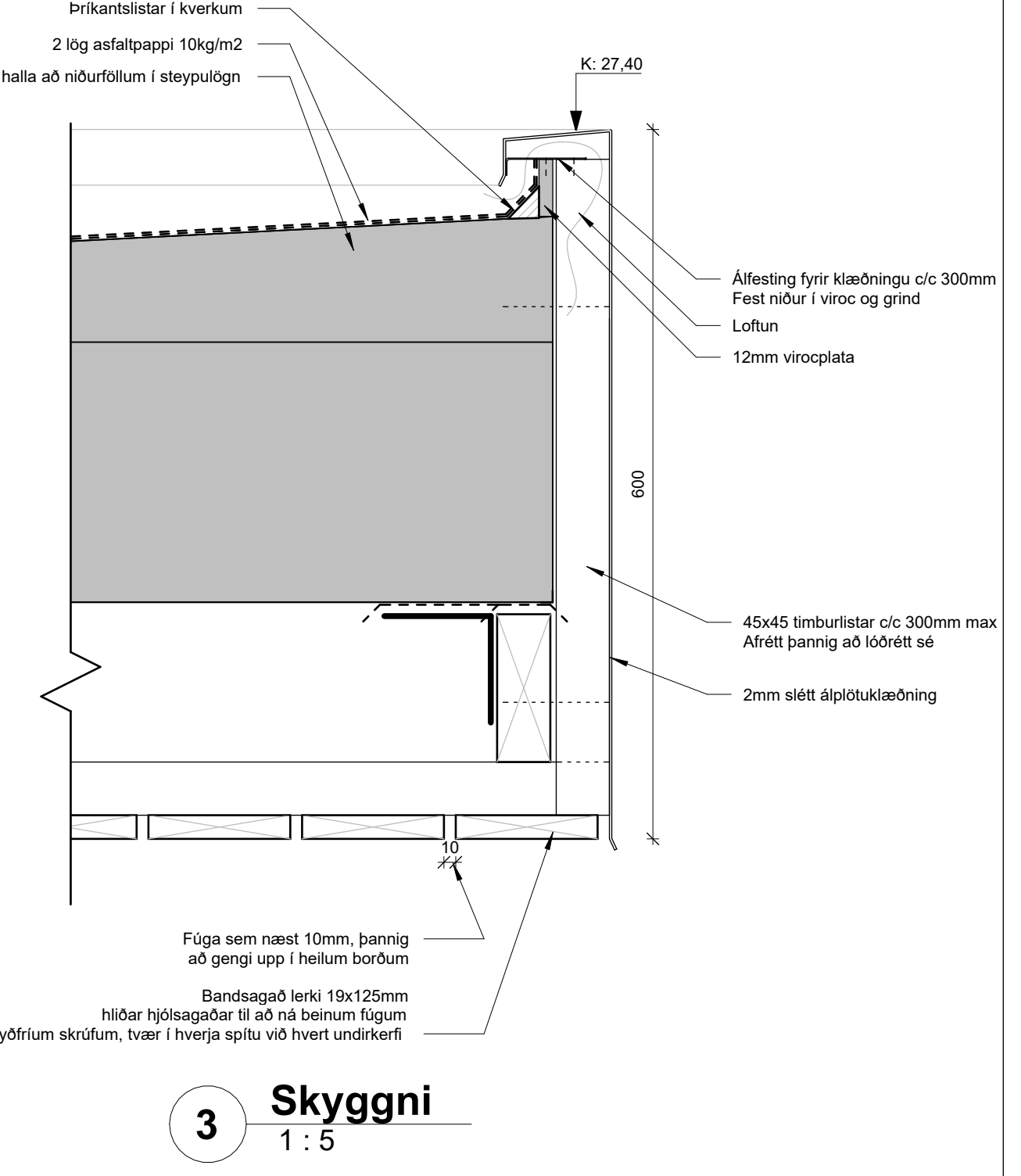

**3 Skyggni**  
1 : 5

A TP HMH 13.12.2024 Einangrun ofaná vindfang  
ÚTG. TEKN. YFIRF. DAGS. SKÝRING

ASK ARKITEKTAR EHF  
GERISGÖTTU 9  
101 REYKJAVÍK  
SMÍÐ 595 0300  
www.ask.is



HÖNNUÐUR AÐALUPPDRATTA OG HÖNNUNARSTJÓRI

Helgi Mír Halldórsson Arkitekt F.A.L. Sími 301258-7049  
helgimir@ask.is

VERKEFNI	Knatthús Hauka		
Ásvellir 1			
TEGUND TEIKNINGAR	Verkeiðingningar	SMV / A1	1 : 5
HEITI TEIKNINGAR	Delli	HANNAÐ	HMH
		TEIKNAD	TP
		YFIRF	HMH
		DAGS	13.12.2023
VERK NÚM	9623	ALDRÆNNI - NÚMÉR TEIKNINGAR	39.12
ÚTGÁFA	A		



ÖLL MÁL OG AÐSTÆÐUR ATHUGIST Á STAÐNUM  
AÐUR EN SMÍÐI HEFST.  
ÓHEIMILT ER AÐ MÆLA UPP AF TEIKNINGUM.  
ASK ARKITEKTUM SKAL TILKYNNT UM  
ÓSAMRÆMI OG VAFAATRÍÐI ER UPP KUNNA AÐ  
KOMA.

Skýringar / Notes:

Avallt skal setja tjóruasfalt-pappa á milli timbers og steypu, timbers og málmis og málmis og steypu. Eris milli tveggja ólíkra málmis, þannig að ekki komi til læringar.  
Allt elni og uppæsting skal vera skv. teikningum, fyrirmælum framleiðanda þetta efna sam notuð eru.

Asfalt renningur bræður yfir öll steypuskil þar sem ekki er vatnslás.

Tar / asphalt must always be placed between timber and concrete, timber and metal and metal and concrete. Also between two different metals, ensuring that no corrosion occurs.  
All materials and installation shall be in accordance with drawings, instructions of the manufacturers of the materials used.

Asphalt membrane melted over all places the concrete could leak in.

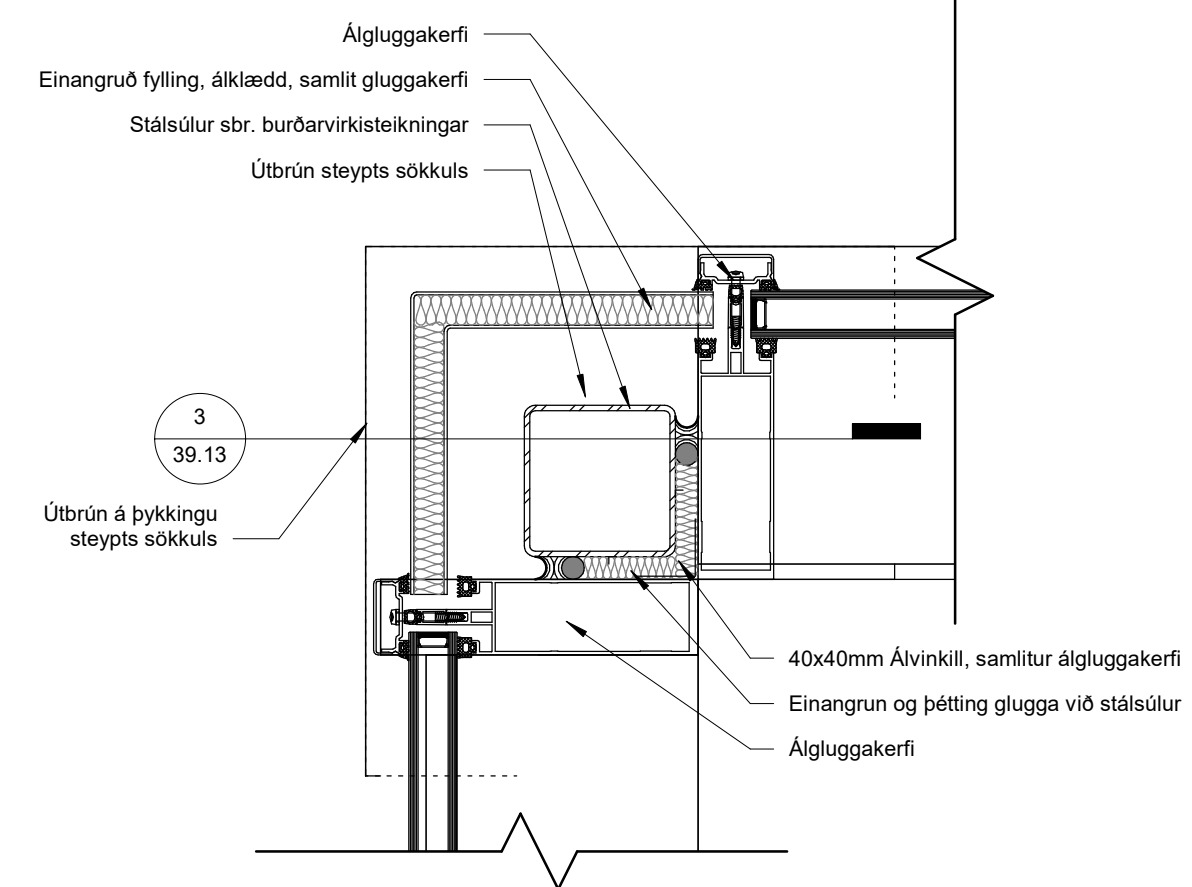

2 Vindfang úthorn  
1 : 5

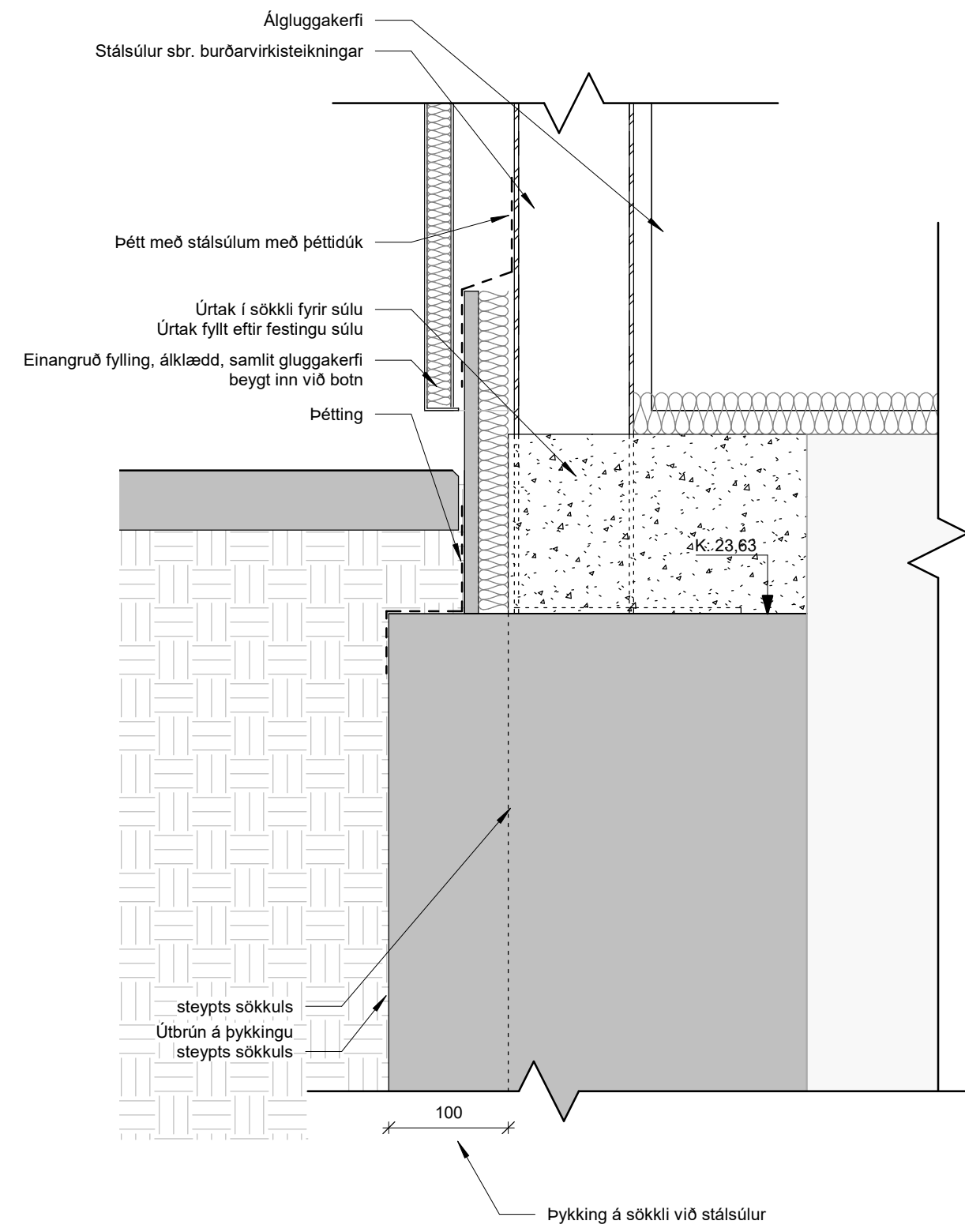

3 Frágangur við súlur í vindfangi  
1 : 5

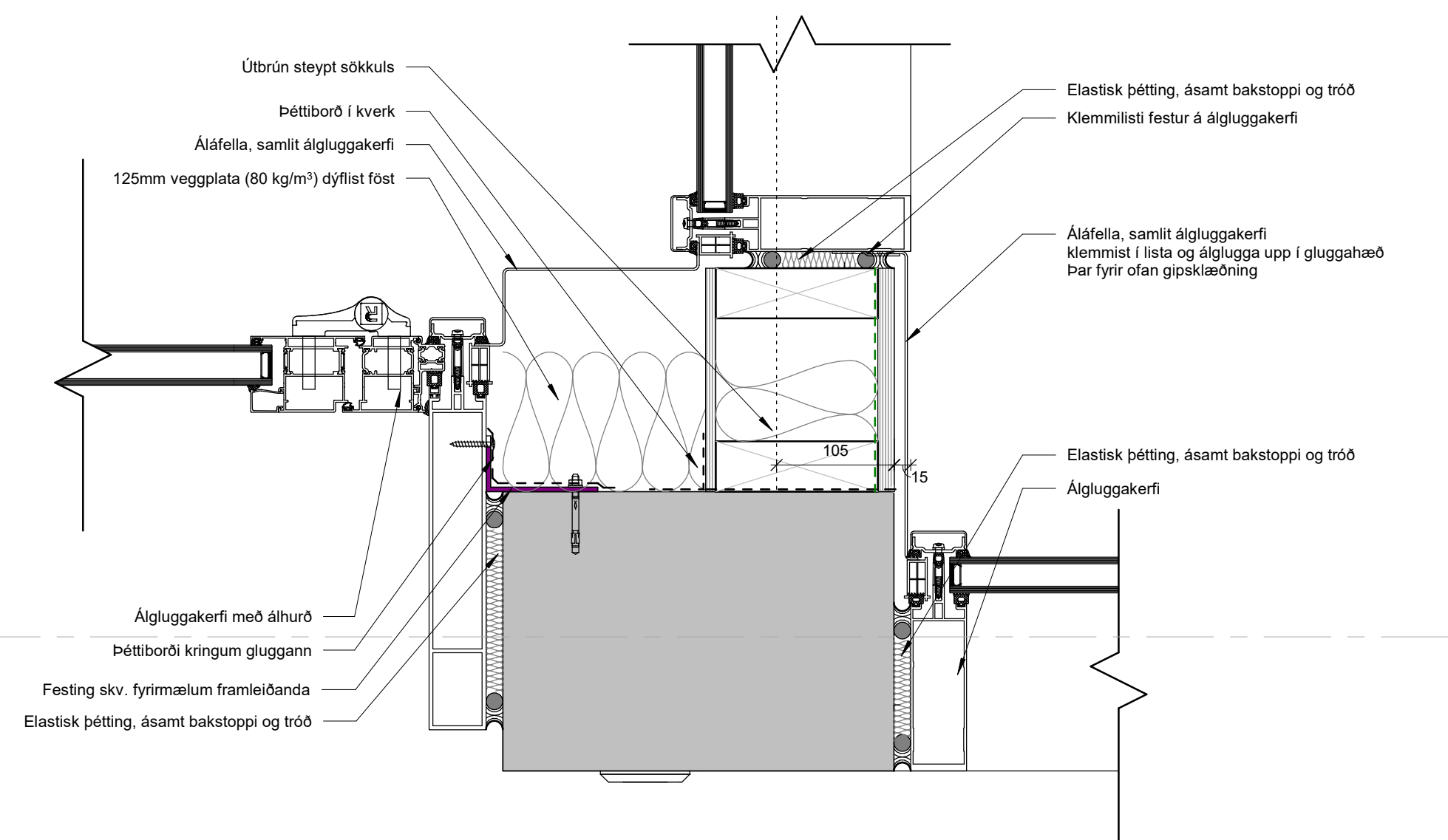

1 Vindfang innhorn  
1 : 5

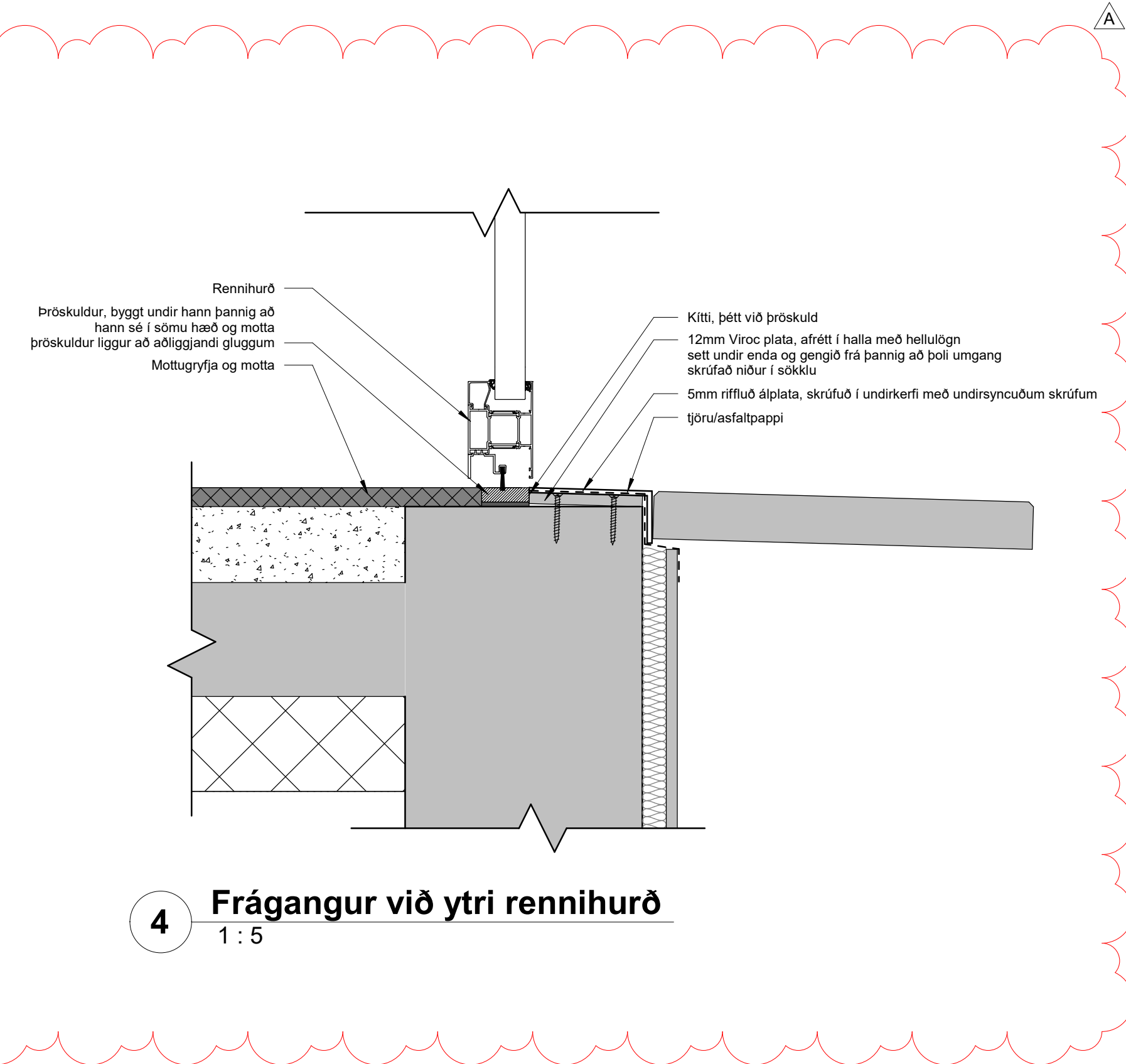

4 Frágangur við ytri rennihurð  
1 : 5

A TP HMH 11.11.2024 Bætt við delli  
ÚTG. TEIKN. YFIRF. DAGS. SKÝRING

ASK ARKITEKTAR EHF  
GERROTTÓI 9  
101 REYKJAVÍK  
SM 615 0300  
www.ask.is



HÖNNUÐUR AÐALUPPRÁTTA OG HÖNNUNARSTJÓRI

ASK  
ARKITEKTAR

Helgi Már Halldórsson Arkitekt F.A.L. Hl. 301256-7049  
helgimar@ask.is

VERKEFNI	Knatthús Hauka		
Ásvellir 1			
TEIKNINGAR	1 : 5	SKYI	A1
VERKTEIKNINGAR		HANNAÐ	HMH
HEITI TEIKNINGAR		TEIKNAD	TP
Delli		YFIRF	HMH
		DAGS	13.12.2023
VERK NÚM.	9623	ÚTGAFA	A
AUÐKENSNI - NÚMÉR TEIKNINGAR	39.13		

ÖLL MÁL OG AÐSTÆÐUR ATHUGIST Á STAÐNUM  
AÐUR EN SMÍÐI HEFST.  
OHEIMILT ER AÐ MÆLA UPP AF TEIKNINGUM.  
ASK ARKITEKTUM SKAL TILKYNNT UM  
OSAMRÆMI OG VAFAATRÍÐI ER UPP KUNNA AÐ  
KOMMA.

Skýringar / Notes:

Avallt skal selja þöruasfalt-pappa á milli timbers og steypu, timbers og málmis og málmis og steypu. Eins milli tveggja ólíkra málmis, þannig að ekki komi til tæringar.  
Allt efni og uppsetning skal vera skv. teikningum, fyrirmælum framleiðenda þeirra efna sem notað eru.

Asfalt renningur bræddur yfir öll steypuskil þar sem ekki er vatnslás.

Tar / asphalt must always be placed between timber and concrete, timber and metal and metal and concrete. Also between two different metals, ensuring that no corrosion occurs.  
All materials and installation shall be in accordance with drawings, instructions of the manufacturers of the materials used.

Asphalt membrane melted over all places the concrete could leak in.

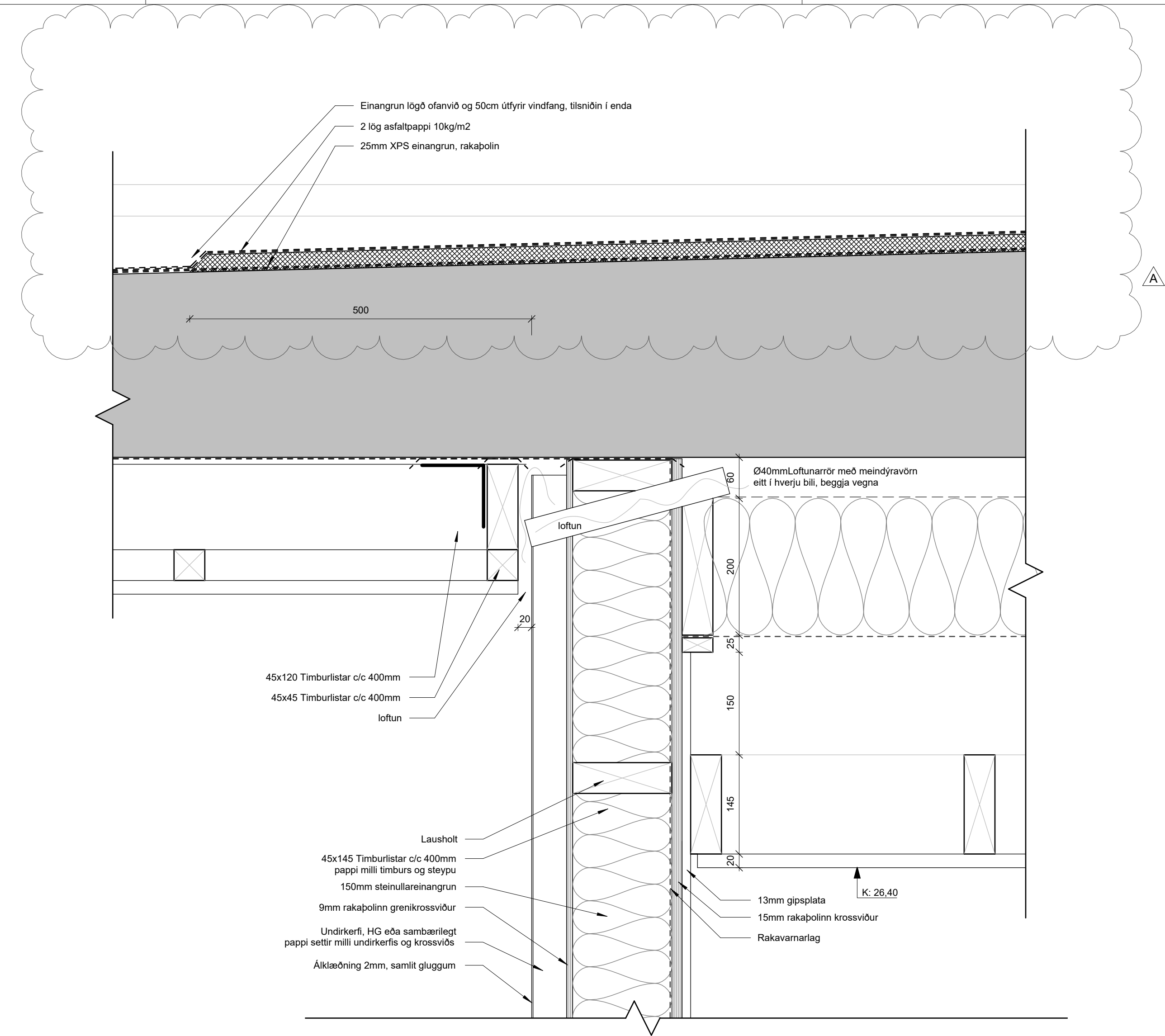
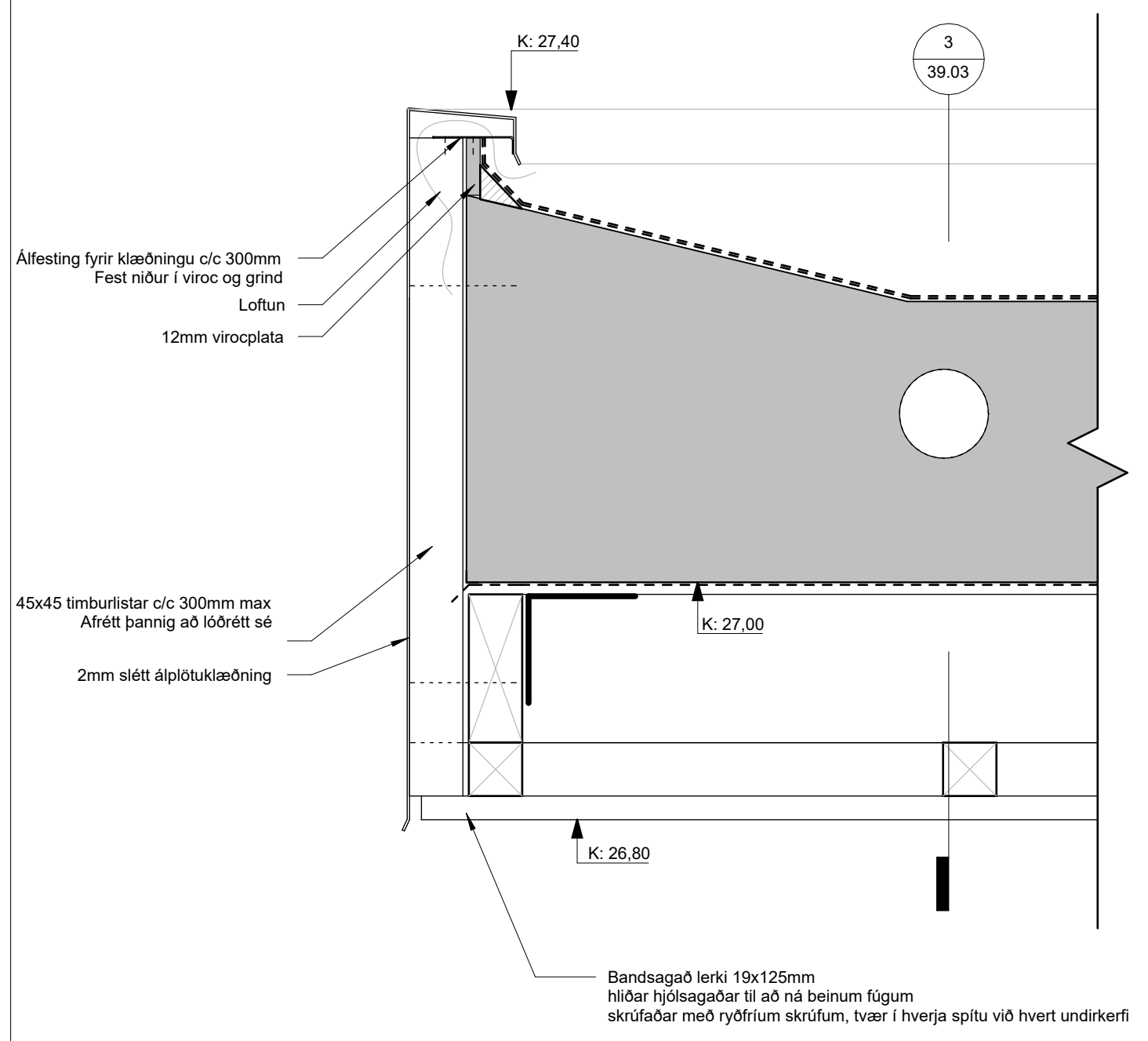

1 Frágangur skyggis, loftun þaks í vindfangi  
1:5

A TP HMH 13.12.2024 Einangrun ofaná vindfang  
ÚTG. TEKN. YFIRF. DAGS. SKÝRING

ASK ARKITEKTAR EHF  
GEIRSCOTTI 9  
101 REYKJAVÍK  
SMÍ 015 0300  
www.ask.is



HÖNNUÐUR AÐALUPPDRATTA OG HÖNNUNARSTJÓRI

Helgi Már Halldórsson Arkitekt F.A.L. Sí. 301258-7049  
helgimar@ask.is

VERKEFNI		SMV I A1	
Knatthús Hauka		1 : 5	
Ásvellir 1			
TEGUND TEIKNINGAR	Verkefningar	HANNAÐ	HMH
HEITI TEIKNINGAR	Delli	TEKNAÐ	TP
		YFIRF	HMH
		DAGS	13.12.2023
VERK NÚM.	9623	ALDEKENNI - NÚMÉR TEIKNINGAR	39.14
ÚTGÁFA	A		



ÖLL MÁL OG AÐSTÆÐUR ATHUGIST Á STAÐNUM  
 AÐUR EN SMÍÐI HEFST.  
 ÖHEIMILT ER AÐ MÆLA UPP AF TEIKNINGUM.  
 ASK ARKITEKTUM SKAL TILKYNNT UM  
 ÖSAMRÆMI OG VAFAATRÍÐI ER UPP KUNNA AÐ  
 KOMA.

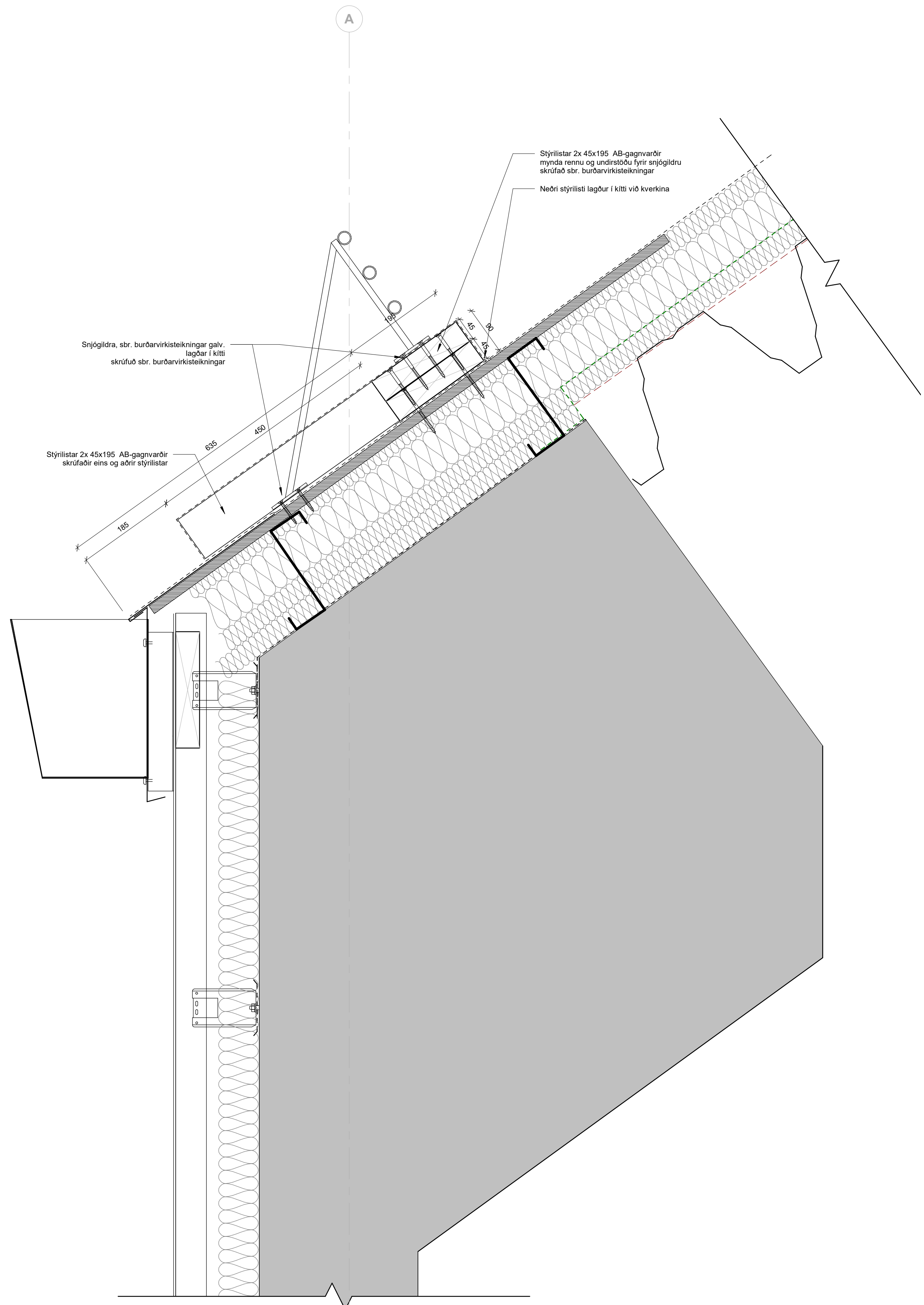

**1 Stýrilistar og snjógildra neðri staða**  
 1:5

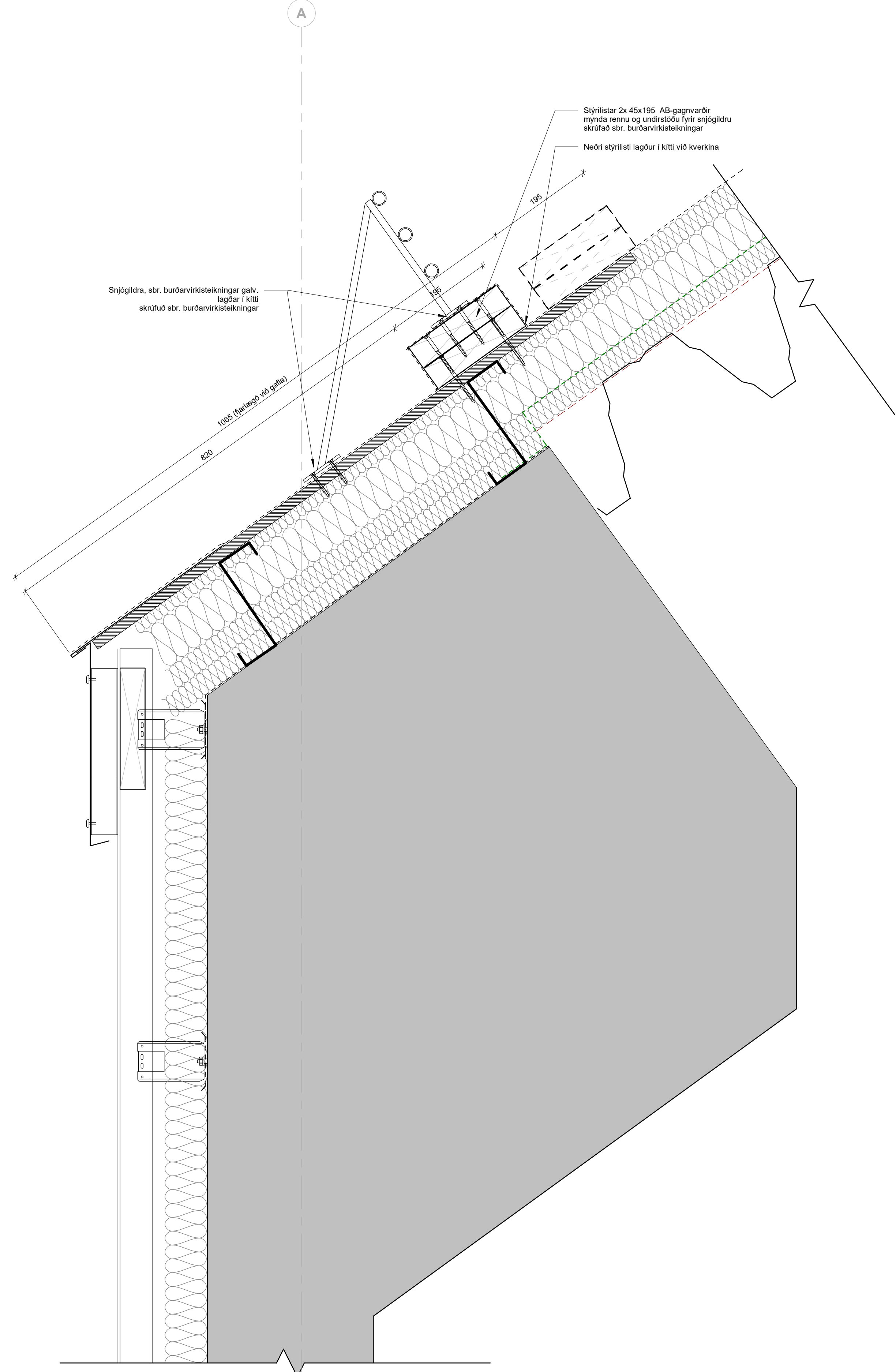

**2 Stýrilistar og snjógildra efri staða**  
 1:5

ÚTG. TEIKN. YFIRF. DAGS. SKÝRING

ASK ARKITEKTAR ENF  
 GERÐSÓTTI 9  
 101 REYKJAVÍK  
 SMÍ 615 0300  
 www.ask.is



HÖNNUÐUR AÐALUPPRÁTTA OG HÖNNUNARSTJÓRI

Háfu Már Halldósson Arkitekt F.A.L. Sí. 301256-7049  
 helgimar@ask.is

VERKEFNI	Knatthús Hauka		
TEIKNINGAR	Ásvellir 1		
VERKTEIKNINGAR	MOY I A1	1 : 5	
HEITI TEIKNINGAR	HANNAÐ	HMH	
Dælli	TEIKNAD	Tp	
	YFIRF	HMH	
	DAGS	04.07.2024	
VERK NÚM.	AUDKENSNI - NÚMÉR TEIKNINGAR	ÚTGAFA	
9623	39.16		

ÖLL AFNOT OG AFRITUN TEIKNINGAR ER HÁÐ SAMÞYKKTU ASK ARKITEKTA. EKKI SKAL MÆLA UPP AF TEIKNINGU.